



Manuál pro instalaci

VNITŘNÍ JEDNOTKA TEPELNÉHO ČERPADLA VZDUCH VODA WH-S*C09*3E8, WH-S*C12*9E8, WH-S*C16*9E8

Potřebné nástroje pro instalační práce

1 Křížový šroubovák	5 Trubkořez	9 Měřicí pásmo	42 N•m (4,2 kgf•m)
2 Vodováha	6 Výstružník	10 Měřič izolačního odporu	65 N•m (6,5 kgf•m)
3 Elektrická vrtačka	7 Nůž	11 Multimetr	
4 Klíč	8 Detektor úniku plynu	12 Momentový klíč	

BEZPEČNOSTNÍ OPATŘENÍ

- Před instalací si pečlivě přečtěte následující „BEZPEČNOSTNÍ OPATŘENÍ“.
- Elektrické práce musí provést pracovník s příslušným elektrotechnickým vzděláním. Ujistěte se, že parametry elektrické soustavy vyhovují požadavkům instalovaného zařízení.
- Zde uvedené body musí být dodrženy, protože tento důležitý obsah se týká bezpečnosti. Význam každého ukazatele viz níže. Nesprávná instalace z důvodu ignorování pokynů může způsobit škodu nebo zranění a závažnost se klasifikuje dle následujících ukazatelů.
- Po instalaci prosím ponechte tento montážní návod u jednotky.

	VAROVÁNÍ	Toto upozornění ukazuje možnost způsobení smrti nebo vážného zranění.
	POZOR	Toto upozornění ukazuje možnost způsobení zranění nebo poškození zařízení.

Položky, které mají být dodrženy jsou označeny symboly:

	Symbol na bílém pozadí oznamuje, že používání položky je ZAKÁZÁNO.
	Symbol na černém pozadí oznamuje, že položka musí být provedena.







- Proveďte zkušební provoz za účelem potvrzení, že po instalaci nedojde k žádné abnormalitě. Potom uživatele seznámte s provozem, péčí a údržbou, jak je uvedeno v pokynech. Upozorněte zákazníka, aby si návod k použití uschoval pro budoucí použití.

VAROVÁNÍ

	K napájení nepoužívejte neschválený kabel, upravený kabel, spojený kabel nebo prodlužovací kabel. Do zásuvky nezapojte další elektrické spotřebiče. Špatný kontakt, špatná izolace nebo přepětí může způsobit úraz elektrickým proudem nebo požár.
	Napájecí kabel neutahujte páskou do svazku kabelů. Může dojít k abnormálnímu zvýšení teploty napájecího kabelu.
	Plastový pytel (obal) uchovejte mimo dosah malých dětí, může dojít k zadušení.
	K instalaci potrubí s chladicí látkou nepoužívejte hasák. Může dojít k deformaci potrubí a následně ke špatné funkci zařízení.
	Nekupujte neautorizované elektrické součásti pro účely instalace, servisu, údržby atd. Mohou způsobit úraz elektrickým proudem nebo požár.
	Neupravujte vedení kabelů vnitřní jednotky kvůli instalaci ostatních komponentů (tj. ohříváče atd.). Přepětí může způsobit úraz elektrickým proudem nebo požár.
	Nepřidávejte ani nenahrazujte jiný než uvedený typ chladicí látky. Může dojít k poškození výrobku, požáru, zranění, atd.
	Nepoužívejte prodlužovací kabel jako propojovací kabel vnitřní / vnější jednotky. Použijte uvedený propojovací kabel vnitřní / vnější jednotky podle pokynů Připojení kabelu k vnitřní jednotce a připojení vnitřní / vnější jednotky pevně zapojte. Kabel připevněte tak, aby na svorku nepůsobila vnější síla. Pokud není zapojení dokonalé, může dojít k přehřátí nebo požáru na spoji.
	Při práci s elektrickými částmi dodržujte místní normy a tento návod. Musí se použít nezávislý okruh a samostatná zásuvka. Není-li kapacita elektrického obvodu dostatečná nebo je obvod poškozen může dojít k úrazu elektrickým proudem nebo k požáru.
	Při instalaci vodního okruhu postupujte podle příslušných evropských a národních předpisů (včetně EN61770) a kodexů pro lokální instalace a stavebních regulací.
	K instalaci využijte prodejce nebo odborníka. Je-li instalace provedena uživatelem vadná, může dojít k unikání vody, úrazu elektrickým proudem nebo k požáru.
	<ul style="list-style-type: none"> • Toto je model určený pro chladivo R410A, při zapojení potrubí nepoužívejte žádné potrubí a matice určené pro chladivo R22. Použití by mohlo způsobit abnormálně vysoký tlak v chladicím okruhu (potrubí) a možná mít za následek explozi a zranění. Použijte pouze chladicí látku R410A. • Tloušťka měděných trubek použitých u R410A musí být 0,8mm nebo vyšší. Nikdy nepoužívejte měděné trubky tenčí než 0,8mm. • Je žádoucí, aby množství zbytkového oleje bylo menší než 40mg/10m.
	Při instalaci nebo přemístění vnitřní jednotky nedovolat, aby se do chladicího okruhu (potrubí) přimísila látka jiná než je uvedeno chladivo, např. vzduch atd. Smíchání vzduchu atd. způsobí abnormálně vysoký tlak v chladicím okruhu a může dojít k explozi, zranění, atd.

!	Dodržte tyto pokyny k instalaci. Je-li instalace vadná, může dojít k unikání vody, úrazu elektrickým proudem nebo k požáru.
!	Instalaci proveďte na místě, které udrží hmotnost zařízení. Pokud není podklad dostatečně pevný nebo pokud není instalace správně provedena, zařízení může způsobit zranění.
!	Důrazně se doporučuje, aby bylo toto zařízení instalováno s proudovým chráničem (RCD) v souladu s příslušnými národními předpisy nebo bezpečnostními opatřeními, která se týkají unikajícího proudu.
!	Během instalace nainstalujte před spuštěním kompresoru potrubí pro chladicí látku. Provoz kompresoru bez potrubí pro chladicí látku a ventilů způsobí vniknutí vzduchu, abnormálně vysoký tlak v chladicím okruhu a následně může dojít k explozi, zranění atd.
!	Během odstavení čerpadla zastavte před vyjmutím chladicího potrubí kompresor. Provoz kompresoru bez potrubí pro chladicí látku a ventilů způsobí vniknutí vzduchu, abnormálně vysoký tlak v chladicím okruhu a následně dojde k explozi, zranění atd.
!	Šroub utáhněte momentovým klíčem uvedeným způsobem. Je-li matice přetažená, může za nějakou dobu dojít ke zlomení a způsobit tak unikání chladicího plynu.
!	Po dokončení instalace potvrďte, že nedochází k unikání chladicí látky. Jestliže se chladicí látka dostane do kontaktu s ohněm, může vytvořit toxický plyn.
!	Jestliže během provozu dojde k unikání chladicí látky, větrejte místnost. Uhasťte všechny zdroje ohně, jsou-li v místnosti. Jestliže se chladicí látka dostane do kontaktu s ohněm, může vytvořit toxický plyn.
!	Používejte pouze dodané nebo uvedené součásti, jinak může dojít následkem vibrací k uvolnění, unikání vody, úrazu elektrickým proudem nebo k požáru.
!	Zařízení je určeno pro použití v uzavřeném vodním okruhu. Použití v otevřeném vodním okruhu může vést k nadměrné korozi vodního potrubí a riziku vzniku kolonií bakterií, především rodu Legionella, ve vodě.
!	Pokud existuje sebemenší pochybnost o postupu při instalaci nebo provozu, vždy se obraťte na autorizovaného prodejce.
!	Vyberte místo, na kterém v případě úniku vody nedojde k poškození ostatního majetku.
!	Při instalaci elektrických zařízení na konstrukce z hořlavého materiálu není v souladu s technickou normou týkající se elektrického zařízení povolen žádný kontakt mezi zařízením a konstrukcí. Mezi ně musí být nainstalován nehořlavý izolační materiál.
!	Veškeré práce prováděné na vnitřní jednotce po odejmutí panelů zajištěných šrouby musejí být prováděny pod dohledem autorizovaného prodejce a licencovaného instalátora.
!	Tato jednotka musí být správně uzemněna. Elektrické zemnění nesmí být připojeno k plynovému potrubí, vodovodnímu potrubí, bleskosvodu ani telefonu. Jinak hrozí nebezpečí úrazu elektrickým proudem v případě porušení izolace nebo závady na uzemnění ve venkovní jednotce.
⚠ POZOR	
⊘	Neinstalujte vnitřní jednotku na místo, kde hrozí únik hořlavých plynů. V případě úniku plynů a jejich akumulace v okolí jednotky může dojít k požáru.
⊘	Během instalace nepoupuštějte chladicí látku, a to ani během opětovné instalace a během oprav součástí chladicího okruhu. Na kapalné chladivo si dejte pozor, může způsobit omrzliny.
⊘	Neinstalujte tento přístroj v prádelně nebo na jiném místě s vysokou vlhkostí. Tyto podmínky mohou způsobit korozi a poškození jednotky.
⊘	Ujistěte se, že izolace napájecího kabelu nepřijde do styku s horkým dílem (tj. chladicím potrubím), aby se zabránilo selhání (roztavení) izolace.
⊘	Na potrubí nevyvíjejte nadměrnou sílu, mohli byste potrubí poškodit. Pokud dojde k úniku vody, dojde k poškození ostatního majetku.
!	Vyberte takové místo pro instalaci, kde lze snadno provádět údržbu.
!	Odvodňovací potrubí nainstalujte, jak je uvedeno v pokynech. Není-li odvedení vody dokonale, může se voda dostat do místnosti a poškodit nábytek.
!	Napájení vnitřní jednotky. <ul style="list-style-type: none"> • Bod napájení by měl být snadno přístupný, aby bylo možné v případě nutnosti provést odpojení snadno. • Musí splňovat místní národní normy, nařízení a tento návod k instalaci. • Důrazně se doporučuje provést trvalé připojení k jističi. <ul style="list-style-type: none"> - Napájení 1: Použijte schválený 20A 4pólový jistič se vzdáleností kontaktů minimálně 3,0 mm. - Napájení 2: Použijte schválený 15/16A 2pólový jistič se vzdáleností kontaktů minimálně 3,0 mm. (Platí pouze pro WH-S*C09*3E8) <p style="text-align: center;">nebo</p> <p style="text-align: center;">Použijte schválený 20A 4pólový jistič se vzdáleností kontaktů minimálně 3,0 mm. (Platí pouze pro WH-S*C12*9E8, WH-S*C16*9E8)</p>
!	Ujistěte se, že je u všech kabelů dodržena správná polarita. V opačném případě může dojít k úrazu elektrickým proudem nebo k požáru.
!	Po instalaci zkontrolujte těsnost vodního okruhu. Pokud dojde k úniku vody, může dojít k poškození ostatního majetku.
!	Instalační práce. K provedení instalace je třeba dvou nebo více osob. Hmotnost vnitřní jednotky může způsobit zranění v případě, že ji nese jedna osoba.

Příslušenství

Č.	Součást příslušenství	Mn.	Č.	Součást příslušenství	Mn.
1	Instalační lišta 	1	4	Instalační lišta 	1
2	Otokové koleno 	1	5	Šroub 	3
3	Těsnění 	1	6	Kryt dálkového ovladače 	1

Volitelné příslušenství

Č.	Součást příslušenství	Mn.
7	Volitelná řídicí deska (CZ-NS4P)	1
8	Síťový adaptér (CZ-TAW1)	1

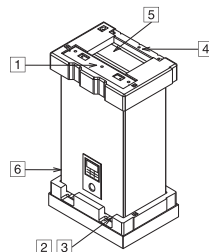

Příslušenství lokálního dodavatele (Nepovinné)

Č.	Část	Model	Specifikace	Výrobce	
I	Sada 2cestného ventilu	Servopohon	SFA21/18	AC230V	Siemens
	*Model s chlazením	2-cestný ventil	VV146/25	-	Siemens
II	Sada 3cestného ventilu	Servopohon	SFA21/18	AC230V	Siemens
		3-cestný ventil	VV146/25	-	Siemens
III	Pokojový termostat	Drátový	PAW-A2W-RTWIRED	AC230V	-
		Bezdrátový	PAW-A2W-RTWIRELESS	-	-
IV	Směšovací ventil	-	167032	AC230V	Caleffi
V	Čerpadlo	-	Yonos 25/6	AC230V	Wilo
VI	Čidlo vyrovnávací nádrže	-	PAW-A2W-TSBU	-	-
VII	Venkovní čidlo	-	PAW-A2W-TSOD	-	-
VIII	Čidlo vodní zóny	-	PAW-A2W-TSHC	-	-
IX	Čidlo vnitřní zóny	-	PAW-A2W-TSRT	-	-
X	Solární čidlo	-	PAW-A2W-TSSO	-	-

■ Příslušenství uvedené v tabulce výše se doporučuje zakoupit od lokálního dodavatele.

1 ROZMĚROVÉ SCHÉMA

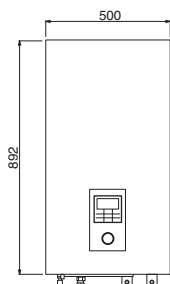

POHLED ZEPŘEDU



POHLED Z BOKU

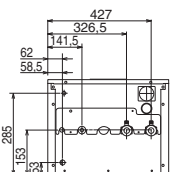

POHLED ZSPODA

Schéma umístění trubek

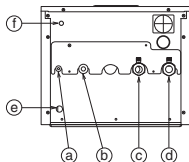

Dopis	Popis trubek	Velikost připojení
a	Chladič kapalina	5/8-18UNF
b	Chladič plyn	7/8-14UNF
c	Odvod vody	R 1½"
d	Přívod vody	R 1½"
e	Otvor pro vypouštění vody	-
f	Přetlakový ventil pro odvodňování	3/8"

Hlavní komponenty

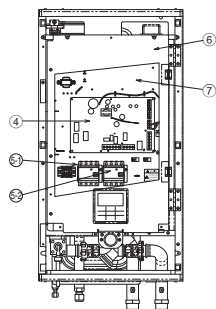
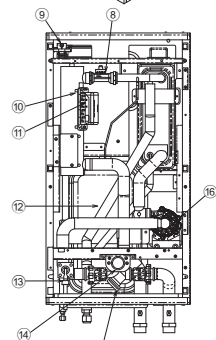
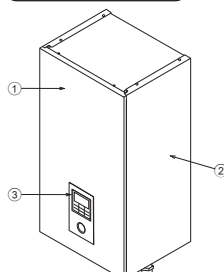

- 1 Přední deska skříňky
- 2 Boční deska skříňky (2 ks)
- 3 Dálkový ovladač
- 4 PCB deska
- 5 Třífázový RCCB/ELCB (hlavní napájení)
- 6 Jednofázový proudový chránič (přídavné topení) pro WH-S'C09*3E8
Třífázový RCCB/ELCB pro WH-S'C12*9E8,
WH-S'C16*9E8
- 7 Kryt řídicí desky
- 8 Řídicí deska
- 9 Průtokové čidlo
- 10 Odvzdušňovací ventil
- 11 Záložní ohřivač
- 12 Ochrana proti přetížení (4 ks)
- 13 Expanzní nádrž
- 14 Přetlakový ventil
- 15 Vodní tlakoměr
- 16 Vodní filtr
- 17 Vodní čerpadlo

2 VYBERTE NEJLEPŠÍ UMÍSTĚNÍ

- V blízkosti jednotky nesmí být žádný zdroj tepla ani páry.
- Dobré je místo v blízkosti s cirkulací vzduchu.
- Místo, kde lze snadno provést vypuštění.
- Místo, kde je v úvahu vzata prevence hluku.
- Zařízení nainstalujte v blízkosti dveří.
- Zajistěte prostor pro instalaci vyznačený šipkami (viz obrázek), dostatečně vzdálený od zdi, stropu nebo jiných překážek.
- Doporučená výška instalace vnitřní jednotky musí být alespoň 800 mm.
- Instalace musí být provedena ve svislé poloze.
- Při instalaci elektrických zařízení v na konstrukce z hořlavého materiálu, není v souladu s technickou normou týkající se elektrického zařízení povolen žádný kontakt mezi zařízením a konstrukcí. Mezi ně musí být nainstalován izolační materiál.
- Zařízení nainstalujte venku. Je určeno pouze pro vnitřní instalaci.

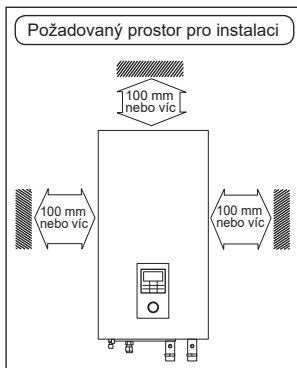

ČESKY

3 JAK PŘIPEVNIT INSTALAČNÍ LIŠTU

Stěna, na kterou bude montáž provedena musí být silná a dostatečně pevná, aby se tak předešlo vibracím.

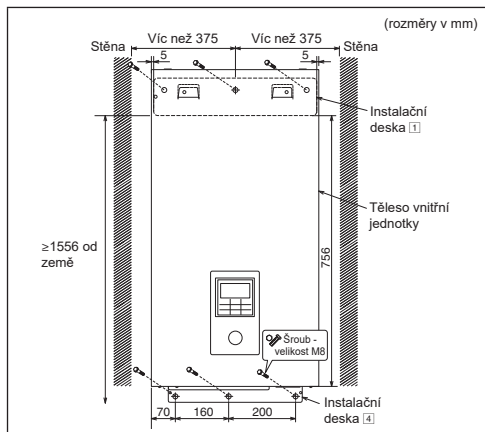

Střed instalační lišty musí být víc než 375 mm na pravé a na levé straně od zdi.
Vzdálenost od okraje instalační lišty k zemi musí být víc než 1556 mm.

- Instalační lišty vždy montujte horizontálně se zarovnáním značení a s pomocí vodováhy.
- Instalační lišty připevněte na zeď s pomocí 6 sad hmoždinek, šroubů a podložek (nejsou součástí balení) velikosti M8.

4 VYVRTEJTE OTVOR DO ZDI A VLOŽTE PRŮCHODKU POTRUBÍ

1. Do otvoru vložte průchodku potrubí.
2. Kryt připevněte k průchodce.
3. Průchodku odřízněte tak, aby ze stěny vyčnívala zhruba 15 mm.

POZOR

! Když je stěna dutá, zkontrolujte průchodku, abyste tak předešli poškození kabelu hlodavci.

4. Utěsnění průchodky dokončete ve finální fázi tmelem nebo těsnícím tmelem.

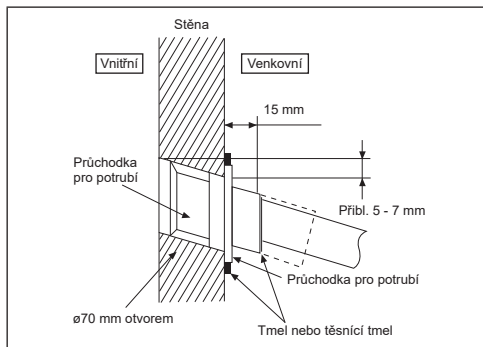

5 INSTALACE VNITŘNÍ JEDNOTKY

Přístup k vnitřním komponentům

VAROVÁNÍ

Tato část platí pouze pro autorizované a licencované elektrikáře a instalatéry. Práce prováděné za přišroubovaným čelním panelem se smí provádět pouze pod dohledem kvalifikovaného dodavatele, instalačního technika nebo servisního technika.

Při odebrání čelního panelu postupujte dle níže uvedených kroků. Před odebráním čelního panelu vnitřní jednotky vždy vypněte veškeré napájení (tj. napájení vnitřní jednotky, napájení topení a napájení zásobníku).

1. Odstraňte 2 montážní šrouby, které se nacházejí ve spodní části čelního panelu.
2. Jemně odtáhněte spodní část čelního panelu, abyste ho sejmuli z levých a pravých háků.
3. Přidržte levý a pravý okraj předního plechu a nadzvedněte ho z háků.

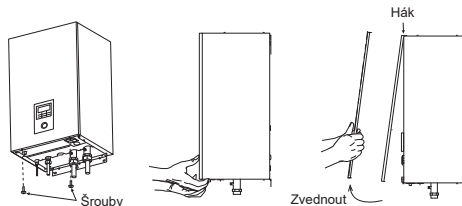

Instalace vnitřní jednotky

- Nasadíte otvory na vnitřní jednotce do háků na instalační liště 1. Pohybem doleva a doprava se ujistíte, že jsou háky na instalační liště správně upevněny.
- Šrouby 5 upevníte do otvorů na háčích na instalační liště 4, viz obrázky níže.

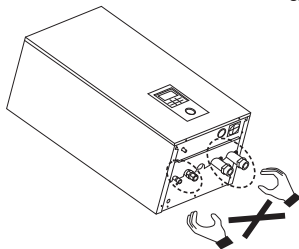
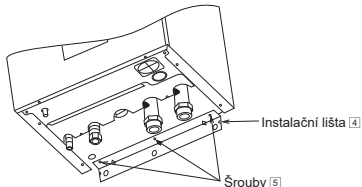
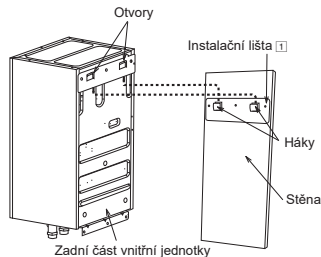

Poznámka: Abyste předešli poškození potrubí, nezvedejte vnitřní jednotku tak, že ji uchopíte za potrubí chladiva a vody.

Instalace vodního potrubí

- Přívod vody a odvod vody ve vnitřní jednotce se používají pro zapojení do vodního okruhu. O instalaci tohoto vodního okruhu požádejte licencovaného technika.
- Tento vodní okruh musí splňovat veškeré relevantní evropské a národní směrnice, tj. IEC/EN 61770.
- Dejte si pozor, abyste potrubí během zapojování nezdeformovali nadměrnou silou.
- Pro připojení přívodu a odvodu vody použijte matici Rp 1 1/4" a před připojením vnitřní jednotky vypláchněte veškeré potrubí vodou z vodovodu.
- Zakryjte konec potrubí, abyste zabránili vniknutí nečistoty a prachu při protahování zdí.
- Vyberte správné těsnění, které snese tlaky a teploty systému.
- Má-li být k vnitřní/venkovní jednotce připojena stávající nádrž, zajistěte, aby byly trubky před instalací vodního potrubí čisté.
- K utažení šroubení použijte dva klíče. Matice dotáhněte momentovým klíčem: 117,6N•m.

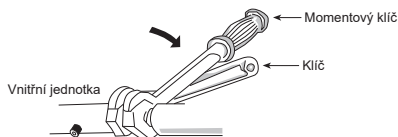

- Je-li k instalaci použito nemosazné kovové potrubí, zkontrolujte, zda je potrubí izolováno, aby se předešlo galvanické korozi.
- Použijte tepelnou izolaci na potrubí vodního okruhu, abyste zabránili redukci tepelného výkonu.
- Po instalaci zkontrolujte těsnost potrubí vodního okruhu.

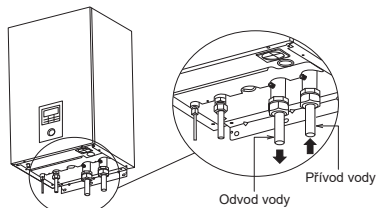

POZOR

Použijte správný uťahovací moment, přetáhnutí způsobí unikání vody.

Instalace potrubí chladiva

- Navlékněte převlečnou matici na trubku. Pomocí nástroje na tvarování trubek vytvořte hrdlo. (V případě použití dlouhého potrubí)
- K rozpojení potrubí s chladivem nepoužívejte hasák. Šroubení se může poškodit a způsobit unikání. Použijte správný klíč nebo francouzský klíč.
- Spojte potrubí:
 - Střed potrubí vyrovnajte a dostatečně utáhněte převlečnou matici prsty.
 - K utáhnutí matice použijte dva klíče. Dále momentovým klíčem utáhněte matice dle údajů v tabulce.

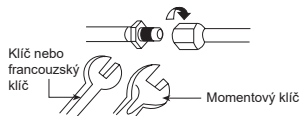

Velikost potrubí (uťahovací moment)	
plynné chladivo	kapalné chladivo
ø15,88mm (5/8") [65 N•m]	ø9,52mm (3/8") [42 N•m]

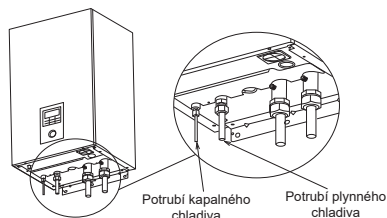

POZOR

Použijte správný uťahovací moment, přetáhnutí způsobí unikání vody.

POZOR

Při otevírání krytu řídicí desky 6 a řídicí desky 7 za účelem instalace a servisu vnitřní jednotky dbejte zvýšené opatrnosti. Pokud tak neuděláte, může dojít k poranění.

ŘEZÁNÍ POTRUBÍ

1. Použijte trubkořez a potom odstraňte otěpy.
2. Otěpy odstraňte s použitím výstružníku. Nejsou-li otěpy odstraněny, může dojít k unikání plynu. Konec potrubí otočte směrem dolů, abyste předešli vniknutí kovového prášku do potrubí.
3. Navlékněte převlečnou matičku na trubku. Pomocí nástroje na tvarování trubek vytvořte hrdlo.

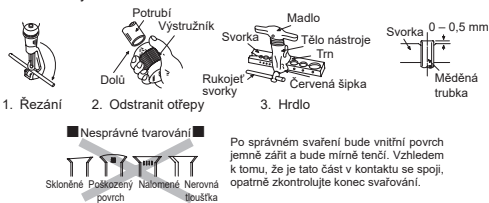

■ Nesprávné tvarování ■



Po správném svaření bude vnitřní povrch jemně zařít a bude mírně tenčí. Vzhledem k tomu, že je tato část v kontaktu se spoji, opatrně zkontrolujte konec svařování.

Instalace odtokového kolena a hadice

- Upevněte odtokové koleno [2] a těsnění [3] k dolní části vnitřní jednotky, viz obrázek níže.
- Použijte hadici kondenzátu s vnitřním průměrem 17 mm.
- Tato hadice musí být nainstalována směrem dolů a v prostředí bez mrazu.
- Výstup této hadice musí být veden ven.
- Tuto hadici nenapojte do kanalizačního nebo odpadního potrubí, kde může dojít ke vzniku plyného čpavku, kyslíčniku siřičitého, atd.
- V případě potřeby hadici u konektoru hadice kondenzátu dále dotáhněte pomocí hadicové svorky, abyste předešli únikům.
- Z této hadice bude ukapávat voda, proto musí být výstup této hadice instalován v místě, kde nemůže dojít k jeho zablokování.

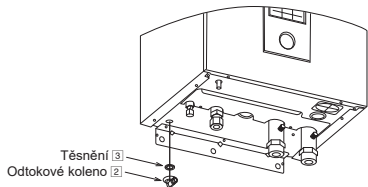

Potrubí přetlakového ventilu pro odvodňování

- Připojte vypouštěcí hadici k přetlakovému ventilu hadicového výstupu.
- Tato hadice musí být nainstalována směrem dolů a v prostředí bez mrazu.
- Výstup této hadice musí být veden ven.
- Tuto hadici nenapojte do kanalizačního nebo odpadního potrubí, kde může dojít ke vzniku plyného čpavku, kyslíčniku siřičitého, atd.
- V případě potřeby hadici u konektoru hadice kondenzátu dále dotáhněte pomocí hadicové svorky, abyste předešli únikům.
- Z této hadice bude ukapávat voda, proto musí být výstup této hadice instalován v místě, kde nemůže dojít k jeho zablokování.

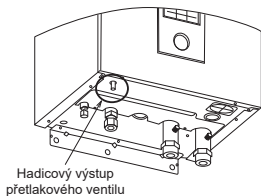

6 ZAPOJENÍ KABELU DO VNITŘNÍ JEDNOTKY

⚠ VAROVÁNÍ

Tato sekce platí pouze pro autorizované a licencované elektrikáře. Práce prováděné za přišroubovaným krytem řídicí desky [6] se smí provádět pouze pod dohledem kvalifikovaného dodavatele, instalačního technika nebo servisního technika.

Otevřete kryt řídicí desky [6]

Postupujte podle následujících kroků a otevřete kryt řídicí desky. Před otevřením krytu řídicí desky vnitřní jednotky vždy vypněte veškeré napájení (tj. napájení vnitřní jednotky, napájení ohříváče a napájení zásobníku).

1. Odstraňte 6 montážních šroubů na krytu řídicí desky.
2. Otočte kryt řídicí desky na pravou stranu.

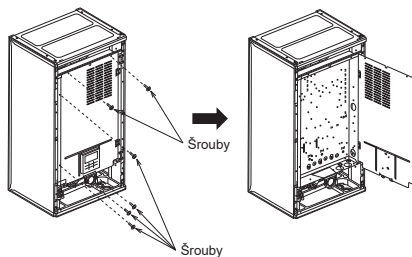

Upevnění napájecího a propojovacího kabelu

1. Propojovací kabel mezi vnitřní a vnější jednotkou musí být schválený polychloroprenový opláštěný flexibilní kabel 6 x min. 1,5 mm² s typovým označením 60245 IEC 57, nebo silnější kabel.
 - Ujistěte se, že barva vodičů venkovní jednotky a číslo svorky jsou stejné jako u vnitřní jednotky.
 - Uzemňovací vodič musí být delší než ostatní vodiče jak je zobrazeno na obrázku a to z důvodu bezpečnosti v případě vysmeknutí se kabelu ze svorky.
2. K napájecímu kabelu musí být připojeno odpojovací zařízení.
 - Odpojovací zařízení (odpojovací prostředek) musí mít rozteč kontaktů minimálně 3,0 mm.
 - Ke svorkovnici připojte schválený napájecí kabel 1 s polychloroprenovou izolací a napájecí kabel 2, typové označení 60245 IEC 57 nebo silnější kabel, a druhý konec kabelu zapojte do odpojovacího zařízení (odpojovacího prostředku). Pro požadavek velikosti kabelu viz tabulka níže.

Pro model WH-S*C09*3E8

Napájecí kabel	Délka kabelu	Oddělovací zařízení	Doporučené proudové chrániče (RCD)
1	5 x minimálně 1,5 mm ²	20A	30 mA, 4P, typ A
2	3 x minimálně 1,5 mm ²	15/16A	30 mA, 2P, typ AC

Pro model WH-S*C12*9E8, WH-S*C16*9E8

Napájecí kabel	Délka kabelu	Oddělovací zařízení	Doporučené proudové chrániče (RCD)
1	5 x minimálně 1,5 mm ²	20A	30 mA, 4P, typ A
2	5 x minimálně 1,5 mm ²	20A	30 mA, 4P, typ AC

3. Aby se zabránilo poškození kabelu ostrou hranou, musí být kabely před připojením ke svorkovnici vedeny průchodkou (nachází se ve spodní části řídicí desky). Průchodka musí být použita a nesmí být odstraněna.

Pro model WH-S*C09*3E8

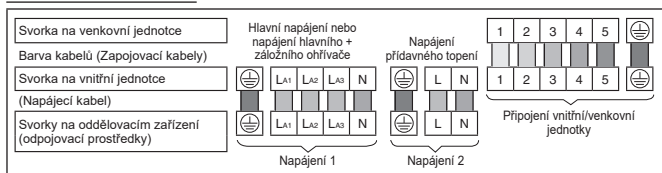

Pro model WH-S*C12*9E8, WH-S*C16*9E8

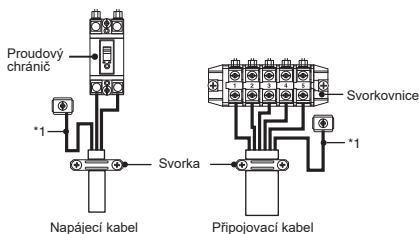
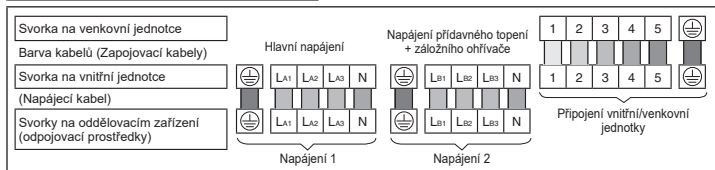

Svorkový šroub	Utahovací moment cN•m {kgf•cm}
M4	157~196 {16~20}
M5	196~245 {20~25}

*1 - Uzemňovací vodič musí být z bezpečnostních důvodů delší než ostatní vodiče.

ČESKY

POŽADAVKY NA ODIZOLOVÁNÍ A ZAPOJENÍ

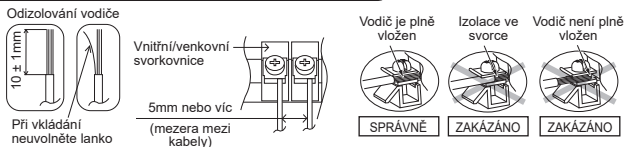

7 INSTALACE DÁLKOVÉHO OVLADAČE JAKO POKOJOVÉHO TERMOSTATU

- Dálkový ovladač ③ namontovaný na vnitřní jednotce lze přesunout do místnosti a může sloužit jako pokojový termostat.

Místo instalace

- Instalace ve výšce 1 - 1,5 m od podlahy (v místě, kde se dá detekovat průměrná pokojová teplota).
- Instalujte svisle na zeď.
- Pro instalaci se vyvarujte následujících umístění.
 - U okna, kde je vystaven přímému slunečnímu záření nebo proudu vzduchu.
 - Ve stínu nebo na zadní straně objektů, které jsou mimo proudění vzduchu v místnosti.
 - Místo, kde dochází ke kondenzaci (dálkový ovladač není vlhkotěsný ani vodotěsný.)
 - Umístění v blízkosti zdroje tepla.
 - Nerovný povrch.
- Udržujte odstup 1 m nebo více od televizoru, rádia a PC. (Příčina rozmazaného obrazu nebo šumu)

Zapojení dálkového ovladače

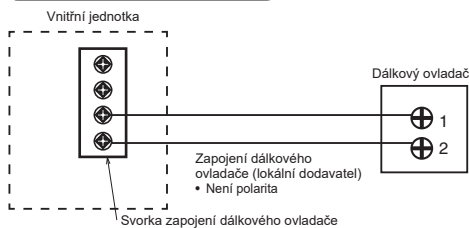

- Kabel dálkového ovladače musí být (2 x min. 0,3 mm²), s dvojitou izolací a opláštěním z PVC nebo z gumy. Celková délka kabelu musí být 50 metrů nebo méně.
- Dávejte pozor, abyste nepřipojili kabely k ostatním svorkám vnitřní jednotky (například svorce zapojení zdroje elektrické energie). Může dojít k poruše.
- Nespojujte se zapojením zdroje elektrické energie ani neukládejte do téže kovové trubky. Může dojít k provozní chybě.

Vyjměte dálkový ovladač z vnitřní jednotky

1. Sejměte horní pouzdro ze spodního pouzdra.

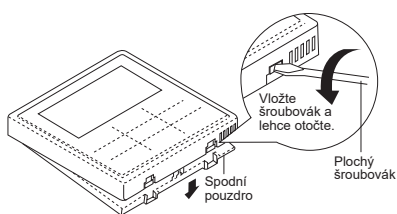

2. Odstraňte kabeláž mezi dálkovým ovladačem a svorkou vnitřní jednotky. Po povolení šroubů sejměte spodní pouzdro z krytu řídicí desky. (3 ks)

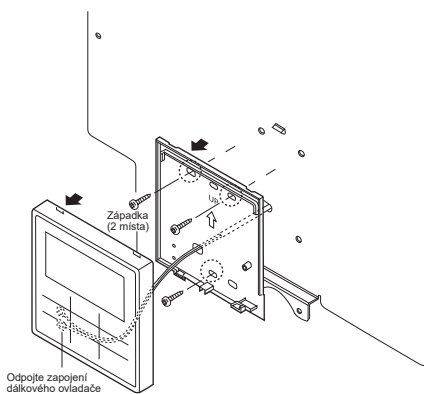

Montáž dálkového ovladače

Pro kabel vedený po stěně

Příprava: Udělejte šroubovákem 2 otvory pro šrouby.

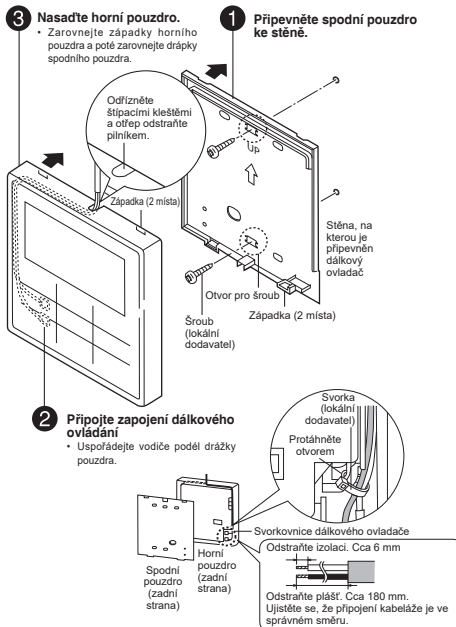

Pro kabel vedený ve stěně

Příprava: Udělejte šroubovákem 2 otvory pro šrouby.

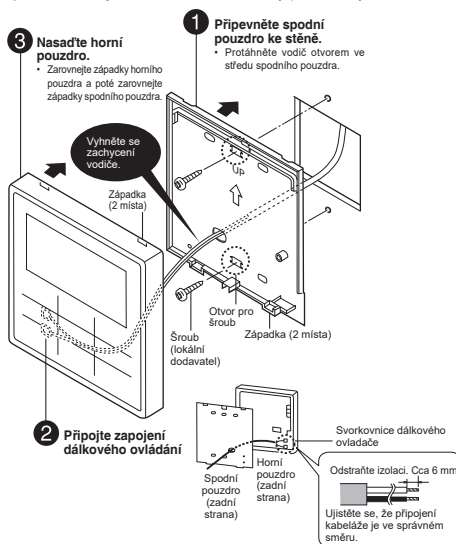

Vyměňte kryt dálkového ovladače

- Vyměňte stávající kryt dálkového ovladače za kryt dálkového ovladače 6 pro uzavření otvoru, jenž zůstal po odebrání dálkového ovladače.
- Zpoza čelní desky uvolněte západky krytu dálkového ovladače.

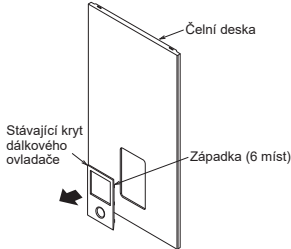

- Stiskem zřepředu nasadíte kryt dálkového ovladače 6 na čelní desku.

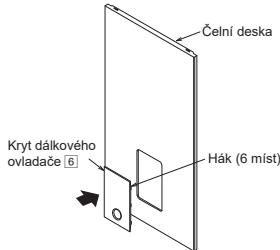

8 NAPOUŠTĚNÍ VODY

- Před provedením kroků níže se ujistěte, že všechny instalace potrubí jsou provedeny správně.
- Otočte zátku na odvzdušňovacím ventilu 9 o jednu otáčku proti směru hodinových ručiček ze zcela zavřené polohy.

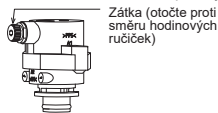

Odvzdušňovací ventil 9

- Nastavte páku přetlakového ventilu 13 do polohy „DOLŮ“.

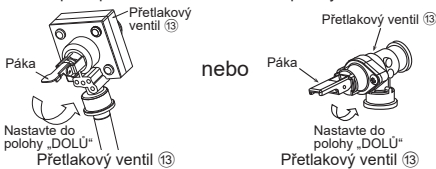

- Přívodem vody začněte vnitřní jednotku plnit vodou (o tlaku více než 0,1 MPa (1 bar)). Zastavte plnění vodou, jestliže voda protéká přetlakovým ventilem vypouštěcí hadice.
- Zapněte (ON) přívod proudu napájení a ujistěte se, že je vodní čerpadlo 16 v chodu.
- Zkontrolujte a ujistěte se, že žádná voda neuniká ve spojích trubek.

9 OPĚTOVNÉ POTVRZENÍ

VAROVÁNÍ

Ujistěte se, že před provedením každé kontroly níže vypnete veškeré napájení. Před odhalením svorek musí být všechny napájecí obvody odpojeny.

ZKONTROLUJTE TLAK VODY * (0,1 MPa = 1 bar)

Tlak vody nesmí být nižší než 0,05 MPa (kontrola pomocí tlakoměru 14). Je-li to nezbytné, doplňte do zásobníku vodu z kohoutku. Podrobnosti o způsobu doplňování vody najdete v pokynech k instalaci zásobníku.

ZKONTROLUJTE PŘETLAKOVÝ VENTIL 13

- Přepnutím páky do horizontální polohy zkontrolujte správné fungování přetlakového ventilu 13.
- Pokud neuslyšíte klapání (vzhledem k vypouštění vody), kontaktujte místního autorizovaného prodejce.
- Po dokončení kontroly zatlačte páku dolů.
- V případě, že voda nadále ze zařízení odtéká, systém vypněte a kontaktujte místního autorizovaného prodejce.

KONTROLA EXPANZNÍ NÁDRŽE 12 PŘED TLAKOVÁNÍM

[Horní hraniční objem vody v systému]

Vnitřní jednotka má vestavěnou expanzní nádrž o kapacitě 10 L vzduchu a počátečním tlaku 1 bar.

Celkový objem vody v systému musí být pod 260 L.

V případě, že celkové množství vody přesahuje 260 L, přidejte expanzní nádrž (lokální dodavatel).

Kapacita expanzní nádrže potřebná pro systém se může vypočítat podle následujícího vzorce.

$$V = \frac{\varepsilon \times V_0}{1 - \frac{98 + P_1}{98 + P_2}}$$

V : Potřebný objem plynu <objem expanzní nádrže v L>

V₀ : Systémový celkový objem vody <L>

ε : Míra expanze vody při 5 → 60 °C = 0,0171

P₁ : Plnicí tlak expanzní nádrže = (100) kPa

P₂ : Systémový maximální tlak = (300) kPa

- () Prosim potvrďte přímo na místě
- Objem plynu expanzní nádrže uzavřeného typu je prezentován jako <V>.
- Je doporučeno přidat 10 % rezervu pro výpočet požadovaného objemu plynu.

Tabulka rychlosti expanze vody

Teplota vody (°C)	Rychlost expanze vody ε
10	0,0003
20	0,0019
30	0,0044
40	0,0078
50	0,0121
60	0,0171
70	0,0228
80	0,0291
90	0,0360

[Nastavení základního tlaku expanzní nádrže, když je rozdíl ve výšce instalace]

Je-li výškový rozdíl mezi vnitřní jednotkou a nejvyšším bodem systémového vodního okruhu (H) více než 7 m, upravte prosím počáteční tlak expanzní nádrže (Pg) podle následujícího vzorce.

$$P_g = (H^*10+30) \text{ kPa}$$

ZKONTROLUJTE PROUDOVÝ CHRÁNIČ

Před kontrolou proudového chrániče se ujistěte, že je proudový chránič přepnutý na „ON“.
Zapněte napájení vnitřní jednotky.
Toto testování lze provést pouze když je vnitřní jednotka napájena.

VAROVÁNÍ

Dejte pozor, abyste se v okamžiku, kdy je zapnuto napájení vnitřní jednotky, nedotkli částí jiných než je tlačítko proudového chrániče. V opačném případě by mohlo dojít k úrazu elektrickým proudem. Před odhalením svorek musí být všechny napájecí obvody odpojeny.

- Na proudovém chrániči stiskněte tlačítko „TEST“. Páka by se měla přepnout dolů a v případě, že funguje normálně by se měla objevit „0“.
- V případě selhání proudového chrániče kontaktujte autorizovaného prodejce.
- Vypněte napájení vnitřní jednotky.
- Jestliže proudový chránič funguje normálně, nastavte páku po ukončení testování do pozice „ON“.

Tento výrobek obsahuje fluorované skleníkové plyny.

Typ chladiva: R410A (GWP=2088)

Množství: Pro WH-SXC09*3E8, WH-SXC12*9E8 2,85 kg

(ekvivalent 5,9508 tun CO₂)

Pro WH-SXC16*9E8 2,90 kg (ekvivalent 6,0552 tun CO₂)

Pro WH-SDC09*3E8, WH-SDC12*9E8, WH-SDC16*9E8

2,55 kg (ekvivalent 5,3244 tun CO₂)

(Množství nezahrnuje dodatečné chladivo při prodloužení chladicího potrubí. Přesné množství použítelje chladiva a odpovídající ekvivalent v tunách CO₂ naleznete na štítku přilepeném na vnější jednotce.)

ČESKY

10 ZKUŠEBNÍ PROVOZ

1. Zásobník doplňte vodou. Podrobnosti viz montážní návod a návod k obsluze zásobníku.
2. Vnitřní jednotku a proudové chrániče nastavte na ON. Potom se na řídicím panelu zobrazí návod k obsluze tepelného čerpadla vzduch-voda.
3. Při běžném provozu musí být hodnota na tlakoměru ⑭ mezi 0,05 MPa a 0,3 MPa.
4. Po zkušebním provozu, prosím, vyčistěte sadu vodního filtru ⑮. Po vyčištění ho vraťte na své místo.

RESTART OCHRANY PROTI PŘETÍŽENÍ ⑪

Ochrana proti přetížení ⑪ slouží z bezpečnostních důvodů k prevenci přehřátí vody. Pokud dojde k aktivaci ochrany proti přetížení ⑪, proveďte níže uvedené kroky.

1. Odstraňte kryt.
2. Pro jemné stlačení centrálního tlačítka za účelem restartování ochrany proti přetížení ⑪, použijte hrot pera.
3. Kryt upevněte do původní pevné pozice.

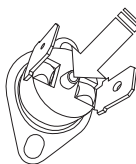

K restartu ochrany proti přetížení použijte hrot testovacího pera ⑪.

11 ÚDRŽBA

- Abyste zajistili bezpečnost a optimální výkon jednotky, je třeba v pravidelných intervalech provádět sezónní prohlídky jednotky a funkční kontrolu proudových chráničů, vedení kabelů a potrubí. Tuto údržbu musí provést autorizovaný prodejce. Pro pravidelnou kontrolu kontaktujte prodejce.

Údržba pro sadu vodního filtru ⑮

1. VYPNĚTE napájení.
2. Nastavte dva ventily pro sadu vodního filtru ⑮ na „ZAVŘENO“.
3. Sundejte sponu, pak jemně vytáhněte mřížku. Dejte si pozor na malé množství vody vytékající z ní.
4. Vyčistěte mřížku teplou vodou, abyste odstranili všechny skvrny. V případě potřeby použijte jemný kartáček.
5. Znovu nainstalujte mřížku na sadu vodního filtru ⑮ a znovu na ni nasadte sponu.
6. Nastavte dva ventily pro sadu vodního filtru ⑮ na „OTEVŘENO“.
7. ZAPNĚTE napájení.

SPRÁVNÝ POSTUP ODSTRANĚNÍ CHLADIVA ZE SYSTÉMU

VÝSTRAHA

Abyste zajistili správný chod čerpadla, dodržujte níže uvedené kroky. Nebudou-li kroky dodrženy, může dojít k explozi.

1. Pokud vnitřní jednotka nepracuje (pohotovostní režim), otevřete na dálkovém ovladači nabídku Servisní nastavení a volbou možnosti Odčerpávání chladiva ji zapněte. (Podrobnosti viz v PŘÍLOZE.)
2. Po 10 ~ 15 minutách, (po 1 nebo 2 minutách v případě velmi nízkých okolních teplot (< 10° C)), úplně zavřete dvoucestný ventil na venkovní jednotce.
3. Po 3 minutách úplně zavřete trojcestný ventil na venkovní jednotce.
4. Stiskněte spínač „OFF/ON“ na dálkovém ovladači ③ a zastavte odčerpávání.
5. Nyní je možné odpojit potrubí chladicího média.

KONTROLA

- Dochází na spojích k unikání plynu?
- Byla na spojích provedena tepelná izolace?
- Je přípojovací kabel pevně připojen ke svorkovnici?
- Je přípojovací kabel připojen pevně?
- Je správně provedeno zapojení uzemňovacího kabelu?
- Je tlak vody vyšší než 0,05 MPa?
- Je tlak bezpečnostního přetlakového ventilu ⑬ normální?
- Je provoz proudového chrániče normální?
- Je vnitřní jednotka správně zachycena v instalační liště?
- Je napájení v rozmezí nominálního napětí?
- Ozývá se jakýkoli abnormální zvuk?
- Je provoz vytápění normální?
- Je provoz termostatu normální?
- Je provoz dálkového ovladače ③ LCD normální?
- Nedošlo během zkušebního provozu k úniku vody?

1 Obměna systému

Tento oddíl představuje obměny různých systémů využívajících tepelného čerpadla vzduch-voda a aktuální způsob nastavení.

1-1 Zavedení aplikace pro nastavení teploty.

Obměny nastavování teploty pro topení

1. Dálkový ovladač

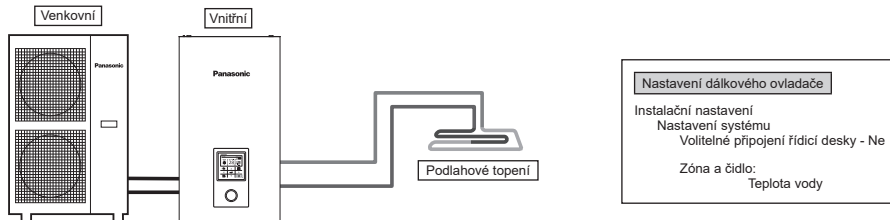

Připojte podlahové topení nebo radiátor přímo do vnitřní jednotky. Dálkový ovladač je nainstalován na vnitřní jednotce. To je základní forma nejjednoduššího systému.

2. Pokojový termostat

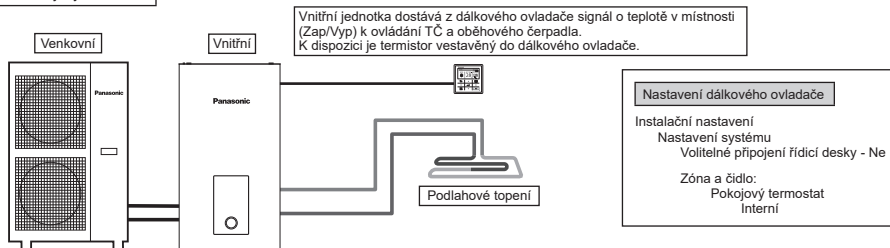

Připojte podlahové topení nebo radiátor přímo do vnitřní jednotky. Sejměte dálkový ovladač z vnitřní jednotky a nainstalujte jej do místnosti, kde je podlahové vytápění. To je aplikace, která používá dálkový ovladač jako pokojový termostat.

3. Externí pokojový termostat

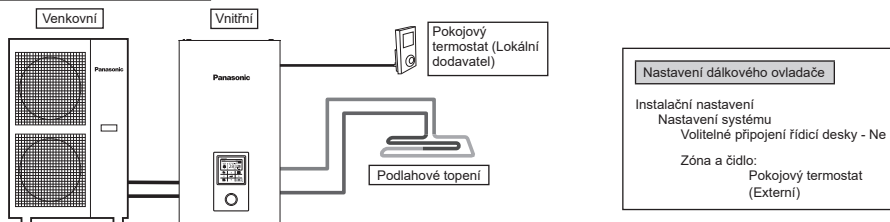

Připojte podlahové topení nebo radiátor přímo do vnitřní jednotky. Dálkový ovladač je nainstalován na vnitřní jednotce. Samostatný externí pokojový termostat (lokální dodavatel) instalujte v místnosti, kde je instalováno podlahové vytápění. To je aplikace, která používá externí pokojový termostat.

4. Pokojový termistor

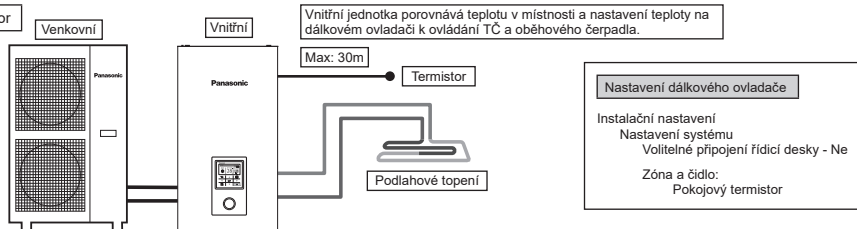

Připojte podlahové topení nebo radiátor přímo do vnitřní jednotky.

Dálkový ovladač je nainstalován na vnitřní jednotce.

Samostatný externí pokojový termistor (dle specifikace Panasonic) instalujte do místnosti, kde je instalováno podlahové topení.

To je aplikace, která používá externí pokojový termistor.

K dispozici jsou 2 metody nastavení teploty cirkulační vody.

Přímo: nastavte teplotu cirkulační vody přímo (pevná hodnota)

Kompenzační křivka: nastavená teplota cirkulační vody závisí na teplotě venkovního prostředí

V případě pokojového termostatu nebo pokojového termistoru lze nastavit kompenzační křivku.

V tomto případě se kompenzační křivka posouvá podle tepelné situace Zap/Vyp.

- (Příklad) Jestliže se pokojová teplota zvyšuje a rychlost je velmi pomalá → posuňte kompenzační křivku nahoru
- (Příklad) Jestliže se pokojová teplota zvyšuje a rychlost je velmi rychlá → posuňte kompenzační křivku dolů

Příklady instalací

Podlahové topení 1 + Podlahové topení 2

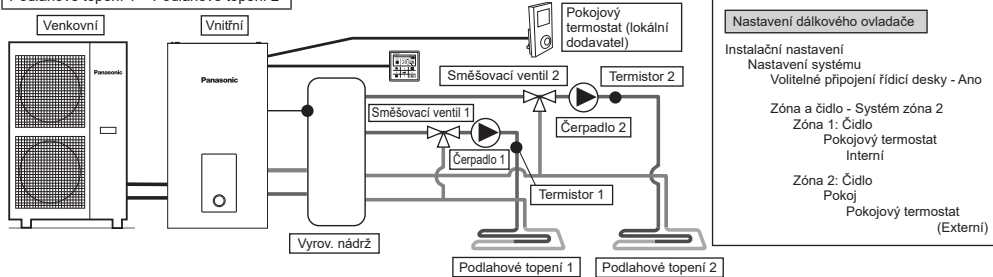

Připojení podlahového vytápění do 2 okruhů prostřednictvím vyrovnávací nádrže, jak je znázorněno na obrázku.

Na oba okruhy nainstalujte směšovací ventily, čerpadla a termistory (dle specifikace Panasonic).

Sejměte dálkový ovladač z vnitřní jednotky, nainstalujte jej do jednoho z okruhů a použijte jej jako pokojový termostát.

Nainstalujte externí pokojový termostát (lokální dodavatel) v jiném okruhu.

Oba okruhy mohou nastavit teplotu cirkulační vody nezávisle.

Nainstalujte termistor vyrovnávací nádrže na vyrovnávací nádrž.

To vyžaduje oddělené nastavení připojení vyrovnávací nádrže a Δ teploty T při provozu ohřevu.

Tento systém vyžaduje volitelný PCB (CZ-NS4P).

Podlahové topení + radiátor

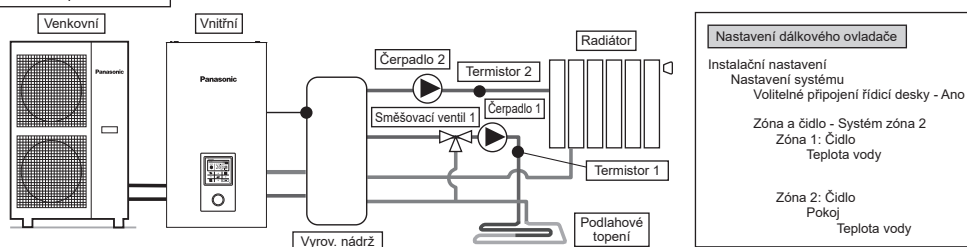

Připojte podlahové topení nebo radiátor ke 2 okruhům přes vyrovnávací nádrž, jak je znázorněno na obrázku.

Na oba okruhy nainstalujte čerpadla a termistory (dle specifikace Panasonic).

Ze 2 okruhů nainstalujte směšovací ventil do okruhu s nižší teplotou.

(Obecně platí, že jestliže instalujete podlahové vytápění a radiátorový okruh ve 2 zónách, směšovací ventil instalujte do okruhu podlahového topení.)

Dálkový ovladač je nainstalován na vnitřní jednotce.

V nastavení teploty zvolte teplotu cirkulační vody pro oba okruhy.

Oba okruhy mohou nastavit teplotu cirkulační vody nezávisle.

Nainstalujte termistor vyrovnávací nádrže na vyrovnávací nádrž.

To vyžaduje oddělené nastavení připojení vyrovnávací nádrže a Δ teploty T při provozu ohřevu.

Tento systém vyžaduje volitelný PCB (CZ-NS4P).

Uvědomte si, že v případě, že na sekundární straně není žádný směšovací ventil, může teplota cirkulační vody přesáhnout nastavenou teplotu.

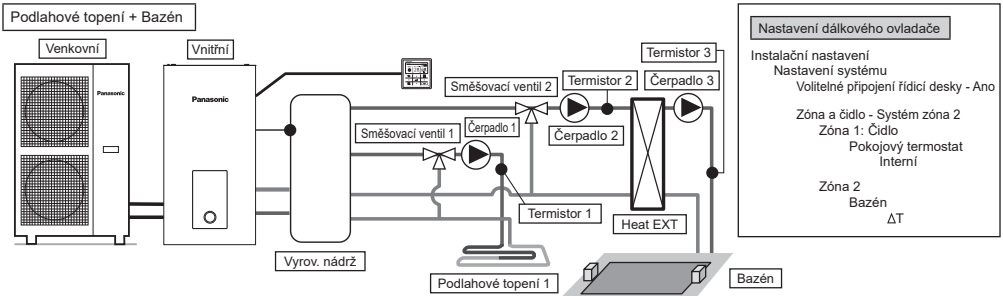

Nastavení dálkového ovladače

Instalační nastavení
 Nastavení systému
 Volitelné připojení řídicí desky - Ano

Zóna a čidlo - Systém zóna 2
 Zóna 1: Čidlo
 Pokojový termostat
 Interní

Zóna 2
 Bazén
 ΔT

Připojte podlahové topení a plavecký bazén na 2 okruhy přes vyrovnávací nádrž, jak je znázorněno na obrázku. Na oba okruhy nainstalujte směšovací ventily, čerpadla a termistory (dle specifikace Panasonic). Pak nainstalujte v obvodu bazénu pomocný bazénový tepelný výměník, bazénové čerpadlo a bazénové čidlo. Sejměte dálkový ovladač z vnitřní jednotky a nainstalujte jej do místnosti, kde je podlahové vytápění. Teploty cirkulační vody podlahového vytápění a plaveckého bazénu lze nastavit nezávisle na sobě. Čidlo vyrovnávací nádrže nainstalujte na vyrovnávací nádrž. To vyžaduje oddělené nastavení připojení vyrovnávací nádrže a Δ teploty T při provozu ohřevu. Tento systém vyžaduje volitelný PCB (CZ-NS4P).

※ Plavecký bazén se musí připojit na „zónu 2“. Bude-li připojeno k plaveckému bazénu, zastaví se provoz bazénu při spuštění „chlazení“.

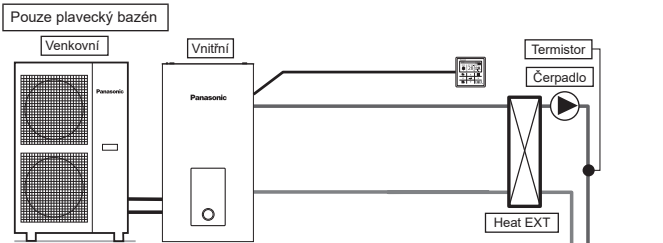

Nastavení dálkového ovladače

Instalační nastavení
 Nastavení systému
 Volitelné připojení řídicí desky - Ano

Zóna a čidlo - Systém zóna 1
 Zóna: Bazén
 ΔT

To je aplikace, která se připojuje pouze k plaveckému bazénu. Připojuje bazénový tepelný výměník přímo do vnitřní jednotky bez použití vyrovnávací nádrže. Nainstalujte bazénové čerpadlo a bazénové čidlo (dle specifikace Panasonic) na sekundární straně bazénového tepelného výměníku. Sejměte dálkový ovladač z vnitřní jednotky a nainstalujte jej do místnosti, kde je podlahové vytápění. Teplotu plaveckého bazénu lze nastavit nezávisle. Tento systém vyžaduje volitelný PCB (CZ-NS4P).

V této aplikaci nelze navolit režim chlazení. (nezobrazuje se na dálkovém ovladači)

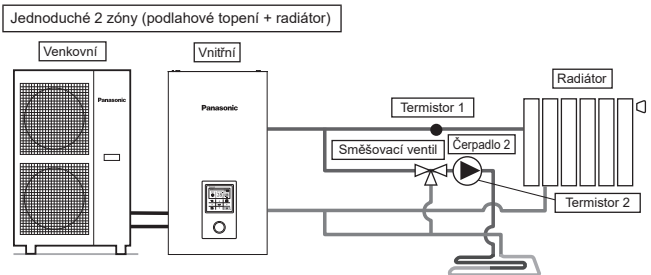

Nastavení dálkového ovladače

Instalační nastavení
 Nastavení systému
 Volitelné připojení řídicí desky - Ano

Zóna a čidlo - Systém zóna 2
 Zóna 1: Čidlo
 Teplota vody

Zóna 2: Čidlo
 Pokoj
 Teplota vody

Nastavení činnosti
 Topení
 ΔT pro zapnutí režimu topení - 1°C

Chlazení
 ΔT pro zapnutí režimu chlazení - 1°C

To je příklad jednoduchého ovládání 2 zón bez použití vyrovnávací nádrže. Vestavěné čerpadlo z vnitřní jednotky slouží jako čerpadlo v zóně 1. Nainstalujte směšovací ventil, čerpadlo a termistor (dle specifikace Panasonic) v okruhu zóny 2. Ujistěte se, že připojíte oběh vysoké teploty do zóny 1, protože teplotu zóny 1 nelze seřizovat. K zobrazení teploty zóny 1 na dálkovém ovladači je potřebný termistor zóny 1. Teplotu cirkulační vody obou okruhů lze nastavit nezávisle na sobě. (Teplotu oběhu vysoké teploty a oběhu nízké teploty však nelze obrátit) Tento systém vyžaduje volitelný PCB (CZ-NS4P).

- (POZOR)
- Termistor 1 nemá přímý vliv na provoz. Nebude-li však nainstalován, nastane chyba.
 - Upravte průtok v zóně 1 a zóně 2, aby byl v rovnováze. Nebude-li nastaven správně, může to mít dopad na výkon. (Je-li průtok čerpadla zóny 2 příliš vysoký, je zde možnost, že do zóny 1 neproudí teplá voda.) Průtok lze potvrdit „kontrolou regulátoru“ z menu údržby.

1-2. Představení aplikací systému, který používá volitelnou výbavu.

Připojení zásobníku TUV

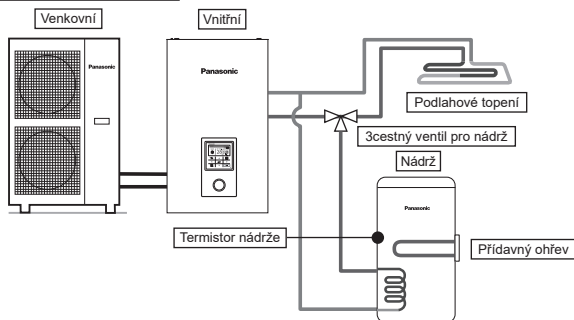

Nastavení dálkového ovladače

Instalační nastavení
 Nastavení systému
 Volitelné připojení řídicí desky - Ne
 Připojení nádrže - Ano

Jedná se o aplikaci, která napojuje zásobník TUV na vnitřní jednotku přes 3cestný ventil. Teplotu zásobníku TUV detekuje termistor nádrže (dle specifikace Panasonic).

Nádrž + Solární připojení

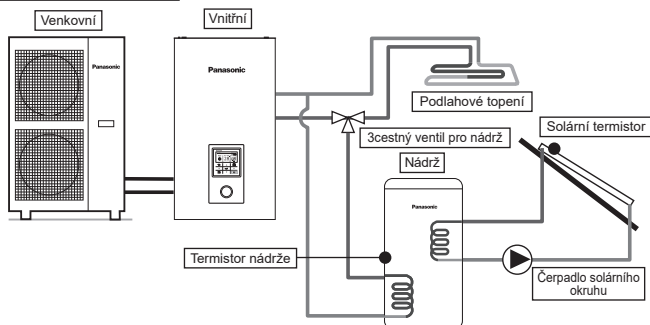

Nastavení dálkového ovladače

Instalační nastavení
 Nastavení systému
 Volitelné připojení řídicí desky - Ano
 Připojení nádrže - Ano
 Solární připojení - Ano
 Nádrž TUV
 Zapnout ΔT
 Vypnout ΔT
 och. před zamrznut.
 max limit

Toto je aplikace, která propojuje zásobník TUV s vnitřní jednotkou 3cestným ventilem do doby, než se připojí solární ohřivač vody pro ohřev nádrže. Teplotu zásobníku TUV detekuje termistor nádrže (dle specifikace Panasonic). Teplotu solárního panelu detekuje solární termistor (dle specifikace Panasonic).

Zásobník TUV používá nádrž s vestavěnou solární teplosměnnou cívkou nezávisle.

Akumulace tepla pracuje automaticky na základě srovnání teploty termistoru nádrže a solárního termistoru.

Během zimní sezóny bude solární čerpadlo chránící okruh aktivováno nepřetržitě. Jestliže nechcete aktivovat provoz solárního čerpadla, použijte glykol a nastavte počáteční teplotu provozu ochrany proti zamrznutí na $-20\text{ }^{\circ}\text{C}$.

Tento systém vyžaduje volitelný PCB (CZ-NS4P).

Připojení vyrovnávací nádrže

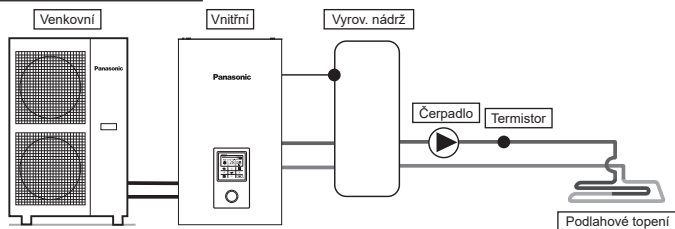

Nastavení dálkového ovladače

Instalační nastavení
 Nastavení systému
 Volitelné připojení řídicí desky - Ano
 Připojení vyrovnávací nádrže - Ano
 ΔT pro vyrovn. nádrž

Jedná se o aplikaci, která napojuje vyrovnávací nádrž na vnitřní jednotku.

Teplotu vyrovnávací nádrže detekuje termistor vyrovnávací nádrže (dle specifikace Panasonic).

Tento systém vyžaduje volitelný PCB (CZ-NS4P).

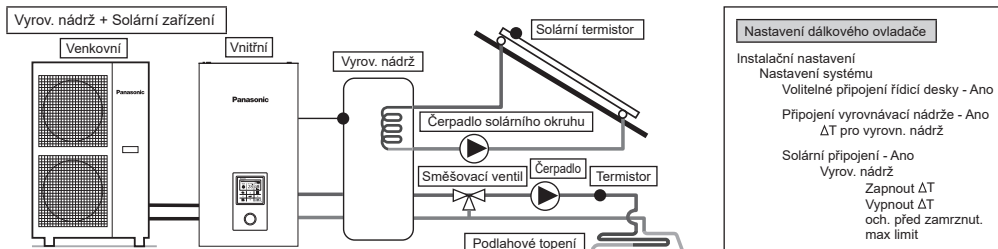

Nastavení dálkového ovladače

Instalační nastavení
 Nastavení systému
 Volitelné připojení řídicí desky - Ano

Připojení vyrovnávací nádrže - Ano
 ΔT pro vyrovn. nádrž

Solární připojení - Ano
 Vyrovn. nádrž
 Zapnout ΔT
 Vypnout ΔT
 och. před zamrznut.
 max limit

Toto je aplikace, která spojuje vyrovnávací nádrž s vnitřní jednotkou, než se k ohřevu nádrže připojí solární ohřivač vody. Teplotu vyrovnávací nádrže detekuje termistor vyrovnávací nádrže (dle specifikace Panasonic). Teplotu solárního panelu detekuje solární termostor (dle specifikace Panasonic). Vyrovnávací nádrž používá nádrž s vestavěnou solární teplosměnnou cívkou nezávisle. Během zimní sezóny bude solární čerpadlo chránící okruh aktivováno nepřetržitě. Jestliže nechcete aktivovat provoz solárního čerpadla, použijte glykol a nastavte počáteční teplotu provozu ochrany proti zamrznutí na $-20\text{ }^{\circ}\text{C}$. Akumulace tepla pracuje automaticky na základě srovnání teploty termistoru nádrže a solárního termostoru. Tento systém vyžaduje volitelný PCB (CZ-NS4P).

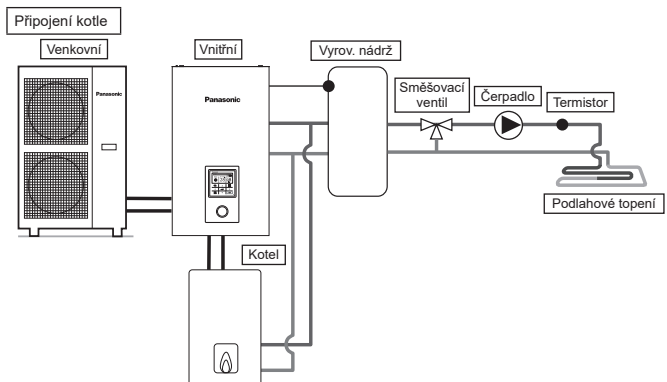

Nastavení dálkového ovladače

Instalační nastavení
 Nastavení systému
 Volitelné připojení řídicí desky - Ano

Bivalentní - Ano
 Zapnout: Venkovní tepl.
 Vzor řízení

Toto je aplikace, která připojuje kotel k vnitřní jednotce, aby kompenzovala nedostatečný výkon topení, když venkovní teplota poklesne a výkon tepelného čerpadla nestačí. Kotel je zapojen paralelně s tepelným čerpadlem oproti topnému okruhu. Pro připojení kotle jsou k dispozici 3 režimy volitelné dálkovým ovladačem. Kromě toho je možná i aplikace, která se připojuje k okruhu zásobníku TUV za účelem ohřevu horké vody. (Za provozní nastavení kotle je odpovědný instalatér.) Tento systém vyžaduje volitelný PCB (CZ-NS4P).

V závislosti na nastavení kotle se doporučuje instalovat vyrovnávací nádrž, protože teplota cirkulující vody může stoupnout. (Připojení k vyrovnávací nádrži je nutné zvláště tehdy, zvolíte-li pokročilé paralelní nastavení.)

⚠ VAROVÁNÍ

Společnost Panasonic NENESE odpovědnost za nesprávné nebo nebezpečné zapojení systému kotle.

⚠ POZOR

Zabezpečte, aby kotel a jeho integrace do systému byly v souladu s platnými předpisy. Zajistěte, aby teplota vody vracející se z topného okruhu do vnitřní jednotky NEPŘESAHOVALA $55\text{ }^{\circ}\text{C}$. Pokud teplota vody topného okruhu překročí $85\text{ }^{\circ}\text{C}$, bezpečnostní systém vypne kotel.

2 Jak zajistit kabel

Propojení s externím zařízením (nepovinné)

- Všechny spoje musí splňovat místní normy.
 - Důrazně se doporučuje používat pro instalaci díly a příslušenství doporučené výrobcem.
 - Pro připojení k hlavnímu PCB ④
1. Dvojčestný ventil musí být pružinového a elektronického typu, viz podrobnosti v tabulce „Příslušenství od lokálního dodavatele“. Kabel k ventilu musí být (3 x min. 1,5 mm²), typové označení 60245 IEC 57 nebo těžší nebo podobný kabel s dvojitou izolací.
 * poznámka: - 2-cestný ventil musí být komponent s označením CE.
 - Maximální zatížení ventilu je 9,8VA.
 2. Trojčestný ventil musí být pružinového a elektronického typu. Kabel k ventilu musí být (3 x min. 1,5 mm²), typové označení 60245 IEC 57 nebo těžší nebo podobný kabel s dvojitou izolací.
 * poznámka: - Musí jít o komponent označený CE.
 - Musí být přesměrováno na režim vytápění v případě, že je v pozici OFF.
 - Maximální zatížení ventilu je 9,8VA.
 3. Kabel pokojového termostatu musí být (4 nebo 3 x min. 0,5 mm²) s typovým označením 60245 IEC 57 nebo těžší, nebo podobný opláštěný kabel s dvojitou izolací.
 4. Maximální výkon přídavného topení musí být $\leq 3\text{ kW}$. Kabel k přídavnému ohřevu musí být (3 x min. 1,5 mm²) s typovým označením 60245 IEC 57 nebo silnější.

- Speciální kabel čerpadla musí být (2 x min. 1,5 mm²) s typovým označením 60245 IEC 57 nebo těžší.
- Kontaktní kabel kotle musí být (2 x min. 0,5 mm²) s typovým označením 60245 IEC 57 nebo těžší.
- Vnější ovladač musí být připojen k 1pólovému přepínači s kontaktní vzdáleností min. 3 mm. Kabel (2 x min. 0,5 mm²) musí mít dvojitou izolaci z PVC potaženého nebo gumového kabelu.
* poznámka: - Použitý spínač musí mít označení CE.
- Maximální provozní proud musí být nižší než 3A_{max}.
- Čidlo zásobníku musí být odolného typu, vlastnosti a podrobnosti o čidle viz Graf 7.1. Kabel (2 x min. 0,3 mm²) musí mít dvojitou izolaci (s izolační silou min. 30V) z PVC potaženého nebo gumového kabelu.

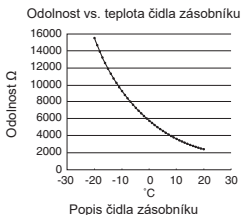

- Kabel pokojového čidla zóny 1 musí být (2 x min. 0,3 mm²) s dvojitou izolační vrstvou z PVC nebo s gumovým pláštěm.
- Kabel čidla venkovního vzduchu musí být (2 x min. 0,3 mm²) s dvojitou izolační vrstvou z PVC nebo s gumovým pláštěm.
- Kabel k zásobníku ochrany proti přetížení (2 x min. 0,5 mm²), s dvojitým izolačním pláštěm z PVC nebo gumovým pláštěm.

- Pro připojení k volitelné řídicí desce [7]
- Připojením volitelného PCB lze dosáhnout 2zónové regulace teploty. Připojte směšovací ventily, vodní čerpadla a termistory v zóně 1 a zóně 2 k příslušným svorkám na volitelné PCB. Teplotu každé zóny lze regulovat nezávisle dálkovým ovladačem.
 - Kabel čerpadla v zóně 1 a zóně 2 musí být (2 x min. 1,5 mm²) s typovým označením 60245 IEC 57 nebo těžší.
 - Kabel solárního čerpadla musí být (2 x min. 1,5 mm²) s typovým označením 60245 IEC 57 nebo těžší.
 - Kabel bazénového čerpadla musí být (2 x min. 1,5 mm²) s typovým označením 60245 IEC 57 nebo těžší.
 - Kabel pokojového termostatu zóny 1 a zóny 2 musí být (4 x min. 0,5 mm²) s typovým označením 60245 IEC 57 nebo těžší.
 - Kabel směšovacího ventilu zóny 1 a zóny 2 musí být (3 x min. 1,5 mm²) s typovým označením 60245 IEC 57 nebo těžší.
 - Kabel pokojového čidla zóny 1 a zóny 2 musí být (2 x min. 0,3 mm²) s dvojitou izolační vrstvou (s izolační pevností min. 30 V) z PVC nebo s gumovým pláštěm.
 - Kabel čidla vyrovnávací nádrže, čidla bazénové vody a solárního čidla musí být (2 x min. 0,3 mm²) s dvojitou izolační vrstvou (s izolační pevností minimálně 30 V) z PVC nebo s gumovým pláštěm.
 - Kabel vodního čidla zóny 1 a zóny 2 musí být (2 x min. 0,3 mm²) s dvojitou izolační vrstvou z PVC nebo s gumovým pláštěm.
 - Odběrový signální kabel musí být (2 x min. 0,3 mm²) s dvojitou izolační vrstvou z PVC nebo s gumovým pláštěm.
 - Signální kabel SG musí být (3 x min. 0,3 mm²) s dvojitou izolační vrstvou z PVC nebo s gumovým pláštěm.
 - Kabel přepínání mezi ohřevem a chlazením musí být (2 x min. 0,3 mm²) s dvojitou izolační vrstvou z PVC nebo s gumovým pláštěm.
 - Kabel externího spínače kompresoru musí být (2 x min. 0,3 mm²) s dvojitou izolační vrstvou z PVC nebo s gumovým pláštěm.

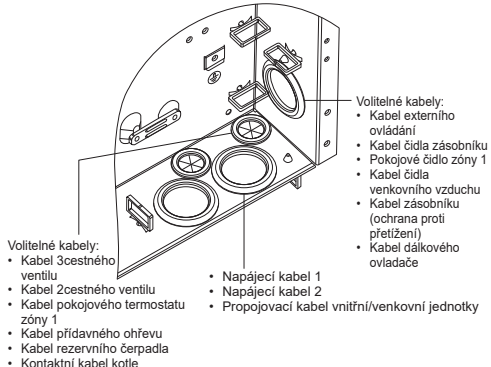
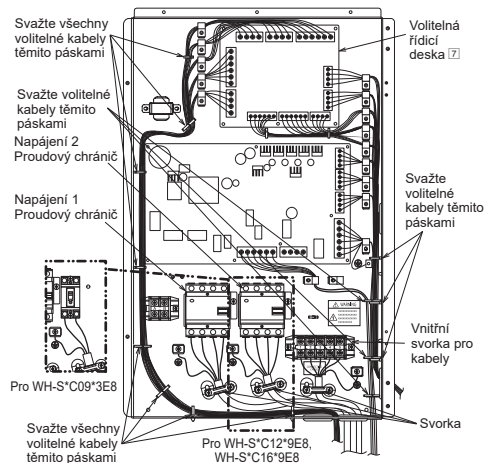
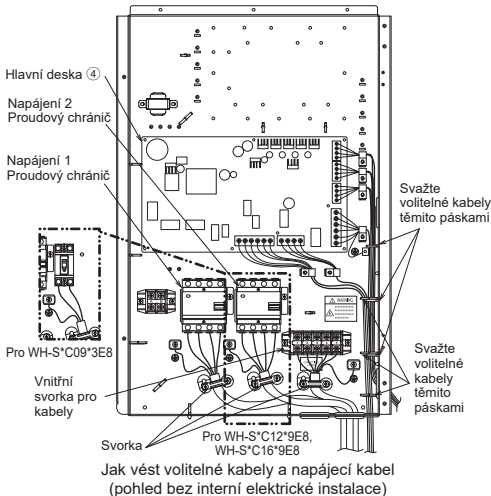

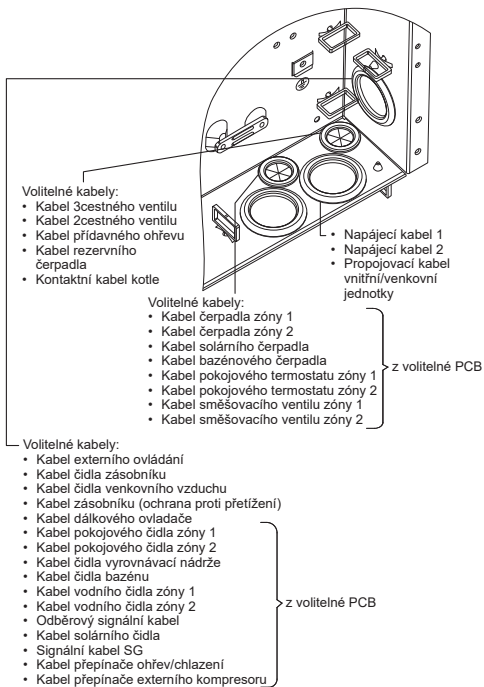

Svorkový šroub na PCB	Maximální utahovací moment cN*m {kgf*cm}
M3	50 {5,1}
M4	120 {12,24}

Délka připojovacích kabelů

Při připojování kabelů mezi vnitřní jednotkou a externími zařízeními nesmí délka těchto kabelů překročit maximální délku uvedenou v tabulce.

Externí zařízení	Maximální délka kabelů (m)
Dvojcestný ventil	50
Trojcestný ventil	50
Směšovací ventil	50
Pokojový termostát	50
Přídavný ohřev	50
Rezervní čerpadlo	50
Čerpadlo solárního okruhu	50
Bazénové čerpadlo	50
Čerpadlo	50
Kontakt kotle	50
Externí ovládání	50
Čidlo zásobníku	30
Pokojové čidlo	30
Čidlo venkovního vzduchu	30
Zásobník (ochrana proti přetížení)	30
Čidlo vyrovnávací nádrže	30
Čidlo bazénové vody	30
Solární čidlo	30
Vodní čidlo	30
Odběrový signál	50
Signál SG	50
Přepínač ohřevu/chlazení	50
Externí spínač kompresoru	50

Připojení hlavní PCB

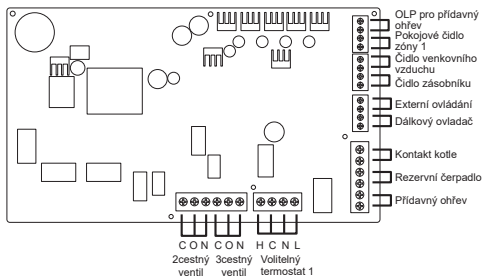

■ Signální vstupy

Volitelný termostát	L N = AC 230 V, ohřev, chlazení=termostát ohřev, chlazení svorka #Nefunguje při použití volitelné PCB
OLP pro přídavný ohřev	Beznapěťový kontakt Vcc-bit1, Vcc-bit2 rozepnut/sepnut (je nutné nastavení systému) Je napojen na bezpečnostní zařízení (OLP) zásobníku TUV.
Externí ovládání	Beznapěťový kontakt rozepnut = nefunguje, sepnut = provoz (je nutné nastavení systému) Schopnost zapnutí/vypnutí (ON/OFF) provozu externím spínačem
Dálkový ovládač	Připojeno (K přemístění a prodloužení použijte 2žilový vodič. Celková délka kabelu činí 50 metrů nebo méně.)

■ Výstupy

3cestný ventil	AC230V N=neutrál otevřít, zavřít = směr (pro přepínání okruhu při připojení k zásobníku TUV)
2cestný ventil	AC230V N=neutrál otevřít, zavřít (pro zabránění průtoku vody okruhem během režimu chlazení)
Rezervní čerpadlo	AC230 V (použije se, když nestačí vnitřní kapacita čerpadla)
Přídavný ohřev	AC230V (používá se při použití přídavného ohřevu v nádrži TUV)
Kontakt kotle	Beznapěťový kontakt (je nutné nastavení systému)

■ Vstupy termostatu

Pokojové čidlo zóny 1	PAW-A2W-TSRT #Nefunguje při použití volitelné PCB
Čidlo venkovního vzduchu	AW-A2W-TSOD (Celková délka kabelu činí 30 metrů nebo méně)
Čidlo zásobníku	Použijte díl dle specifikace Panasonic

Připojení volitelné PCB (CZ-NS4P)

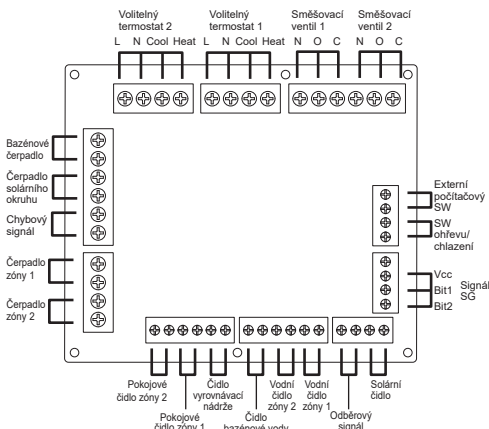

■ Signální vstupy

Volitelný termostat	L N = AC 230 V, ohřev, chlazení=termostat ohřev, chlazení svorka
Signál SG	Beznapětový kontakt Vcc-bit1, Vcc-bit2 rozepnut/ sepnut (je nutné nastavení systému) Přepínací SW (Připojte k 2kontaktnímu regulátoru)
SW ohřevu/chlazení	Beznapětový kontakt rozepnut = ohřev, sepnut = chlazení (je nutné nastavení systému)
Externí počítačový SW	Beznapětový kontakt otevřeno = PC vypnut, nakrátko = PC zapnut (je nutné nastavení systému)
Odběrový signál	DC 0-10 V (je nutné nastavení systému) Připojte k regulátoru DC 0-10 V.

■ Výstupy

Směšovací ventil	AC 230 V N = neutrální otevřen, zavřen = směr směsi Provozní doba: 30 s ~ 120 s
Bazénové čerpadlo	AC230V
Čerpadlo solárního okruhu	AC230V
Zónové čerpadlo	AC230V

■ Vstupy termistorů

Čidlo vnitřní zóny	PAW-A2W-TSRT
Čidlo vyrovnávací nádrže	PAW-A2W-TSBU
Čidlo bazénové vody	PAW-A2W-TSHC
Čidlo vodní zóny	PAW-A2W-TSHC
Solární čidlo	PAW-A2W-TSSO

Doporučená specifikace externího zařízení

- Tato část podává vysvětlení o externích (volitelných) zařízeních doporučených společností Panasonic. Při instalaci systému se vždy ujistěte, že používáte správné externí zařízení.
- Pro volitelné čidlo.

- Čidlo vyrovnávací nádrže: PAW-A2W-TSBU
Použijte k měření teploty vyrovnávací nádrže.
Vložte čidlo do kapsy a přilepte je na povrch vyrovnávací nádrže.

Rozměry (mm)

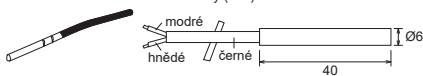

- Čidlo vodní zóny: PAW-A2W-TSHC
Slouží k detekci teploty vody v kontrolní zóně.
Připevňte je na vodní potrubí páskem z nerezové oceli a kontaktní pastou (obojí přiloženo).

Rozměry (mm)

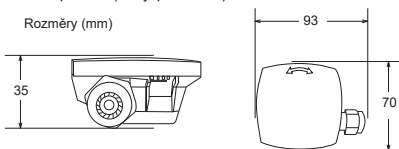

- Venkovní čidlo: PAW-A2W-TSOD
Je-li místo instalace venkovní jednotky vystaveno přímému slunečnímu světlu, nebude čidlo venkovní teploty vzduchu schopno správně měřit aktuální venkovní teplotu okolí.
V tomto případě lze volitelné čidlo venkovní teploty umístit na vhodné místo, aby přesněji měřilo okolní teplotu.

Rozměry (mm)

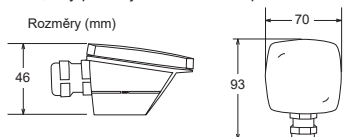

- Pokojevé čidlo: PAW-A2W-TSRT
Nainstalujte pokojové teplotní čidlo do místnosti, která vyžaduje regulaci pokojové teploty.

Rozměry (mm)

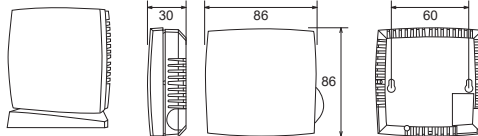

- Solární čidlo: PAW-A2W-TSSO
Používá se k měření teploty solárního panelu.
Vložte čidlo do kapsy a přilepte je na povrch solárního panelu.

Rozměry (mm)

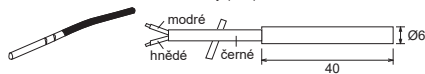

- Vlastnosti výše uvedených čidel vyhledáte v tabulce níže.

Teplota (°C)	Odolnost (kΩ)	Teplota (°C)	Odolnost (kΩ)
30	5,326	150	0,147
25	6,523	140	0,186
20	8,044	130	0,236
15	9,980	120	0,302
10	12,443	110	0,390
5	15,604	100	0,511
0	19,70	90	0,686
-5	25,05	80	0,932
-10	32,10	70	1,279
-15	41,45	65	1,504
-20	53,92	60	1,777
-25	70,53	55	2,106
-30	93,05	50	2,508
-35	124,24	45	3,003
-40	167,82	40	3,615
		35	4,375

- Pro volitelné čerpadlo
Napájení: AC 230 V / 50 Hz, < 500 W
Doporučená část: Yonos 25/6: vyrábí Wilo

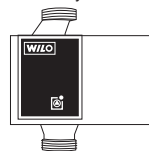

- Pro volitelný směšovací ventil.
Napájení: AC 230 V / 50 Hz (vstup otevřít / výstup zavřít)
Provozní doba: 30 s ~ 120 s
Doporučená část: 167032: vyrábí Caleffi

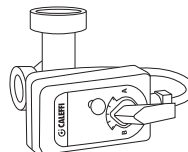

⚠ VÝSTRAHA

Tato část platí pouze pro autorizované a licencované elektrikáře a instalatéry. Práce prováděné za přišroubovanou přední deskou se smí provádět pouze pod dohledem kvalifikovaného dodavatele, instalačního technika nebo servisního technika.

Instalace síťového adaptéru 8 (volitelné)

- Otevřete kryt řídicí desky 6 a poté připojte kabel dodávaný s tímto adaptérem ke konektoru CN-CNT na PCB desce.
 - Vytáhněte kabel z vnitřní jednotky, aby nedošlo k jeho sevření.
 - Je-li ve vnitřní jednotce nainstalována volitelná PCB deska, připojte konektor CN-CNT k volitelné PCB desce 7.

Příklady zapojení: Řada H

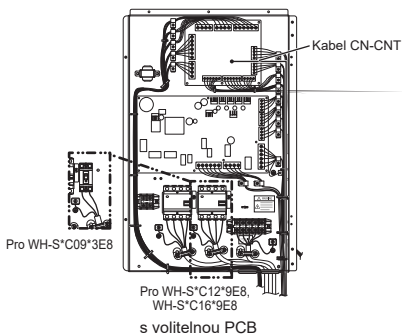
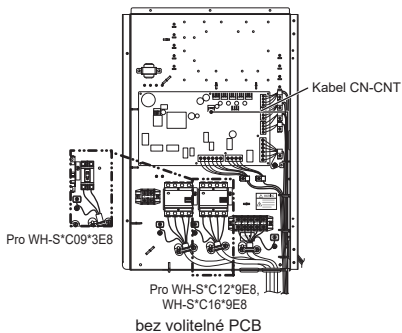

- Vložte šroubovák s plochou hlavou do otvoru v horní části adaptéru a sejměte kryt. Připojte druhý konec kabelového konektoru CN-CNT ke vnitřnímu konektoru uvnitř adaptéru.

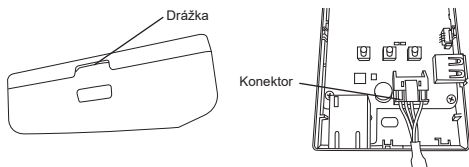

- Přes otvory v zadním krytu přišroubujte adaptér na stěnu do blízkosti vnitřní jednotky.

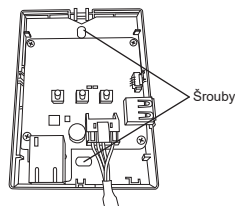

- Protáhněte kabel CN-CNT otvorem v dolní části adaptéru a znovu nasadte přední kryt na zadní kryt.

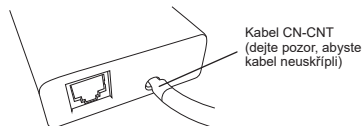

- K připevnění kabelu CN-CNT na zeď použijte kabelovou svorku.

Jak je znázorněno na schématu, ved'te kabel tak, aby vnější síly nemohly působit na konektor v adaptéru. Ve vnitřní jednotce pak pomocí dodané pásky svažte kabely dohromady.

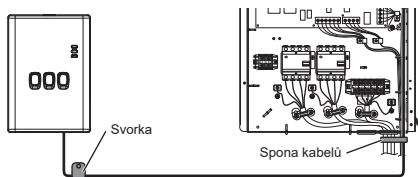

3 Instalace systému

3-1. Náčrtes dálkového ovladače

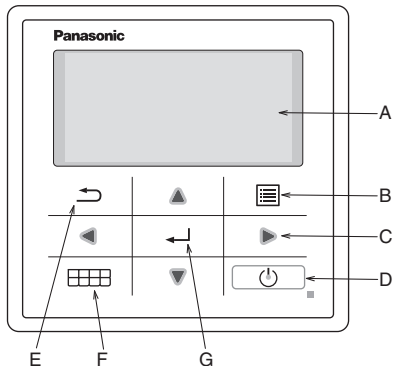

Jméno	Funkce
A: Hlavní obrazovka	Informace na displeji
B: Menu	Otevřete/zavřete hlavní menu
C: Trojúhelník (pohyb)	Vyberte nebo změňte položku
D: Provoz	Provoz start/stop
E: Zpět	Zpět na předchozí položku
F: Rychlé menu	Otevřete/zavřete rychlé menu
G: OK	Potvrdit

ČESKY

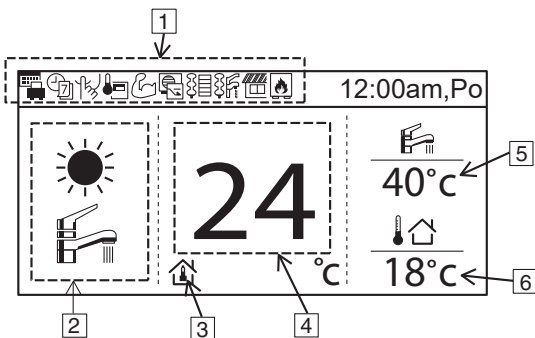

Jméno	Funkce
1: Funkční ikona	Funkce/status nastavení displeje
	Prázdninový režim
	Týdení časovač
	Tichý režim
	Dálkový ovladač pokojový termostat
	Výkonnostní režim
	Požadavek řízení
	Pokojový ohříváč
	Ohříváč nádrže
	Sluneční
	Kotel
2: Režim	Režim nastavení displeje / současný status režimu
	Ohřev
	Chlazení
	Auto
	Dodávka teplé vody
	Automatický ohřev
	Automatické chlazení
	Provozní tepelné čerpadlo
3: Teplotní nastavení	Nastavení pokojové teploty
	Kompenzační křivka
	Přímé nastavení teploty vody
	Nastavení teploty bazénu
4: Zobrazení teploty ohřevu	Zobrazení aktuální teploty ohřevu (v kroužku je nastavená teplota)
5: Zobrazení teploty nádrže	Zobrazení aktuální teploty nádrže (v kroužku je nastavená teplota)
6: Venk. teplota	Zobrazení venkovní teploty

První spuštění (zahájení instalace)

Zahájení instalace	12:00am,Po
Instalují..	

Když se zapne proud (Zap.), zobrazí se nejprve inicializační obrazovka (10 s)



	12:00am,Po
[⏪] Start	

Po ukončení inicializace se obraz změní na normální obrazovku.



Jazyk	12:00am,Po
SWEDISH	
NORWEGIAN	
POLISH	
CZECH	
▲ Vybrat	[↵] Potvrdit

Při stisknutí libovolného tlačítka se objeví obrazovka nastavení jazyka. (POZOR) Pokud není provedeno počáteční nastavení, nelze vstoupit do menu.



Nastavte jazyk a potvrďte

Formát hodin	12:00am,Po
24h	
▼	
AM/PM	
▼ Vybrat	[↵] Potvrdit

Po nastavení jazyka se objeví obrazovka nastavení zobrazení času (24 hod / am / pm)



Nastavte zobrazení času a potvrďte

Datum a čas	12:00am,Po
rok/měsíc/den	hod : Min
2015 / 01 / 01	12 : 00
↕ Vybrat	[↵] Potvrdit

RR/MM/DD/objeví se obrazovka nastavení času



Nastavte RR/MM/DD/čas a potvrďte

	12:00am,Po
[⏪] Start	

Zpět na počáteční obrazovku



Stiskněte tlačítko menu, vyberte instalační nastavení

Hlavní nabídka	12:00am,Po
Kontrola systému	
Osobní nastavení	
Servisní kontakt	
Instalační nastavení	
▲ Vybrat	[↵] Potvrdit



Potvrďte přechod do instalačního nastavení

3-2. Instalační nastavení

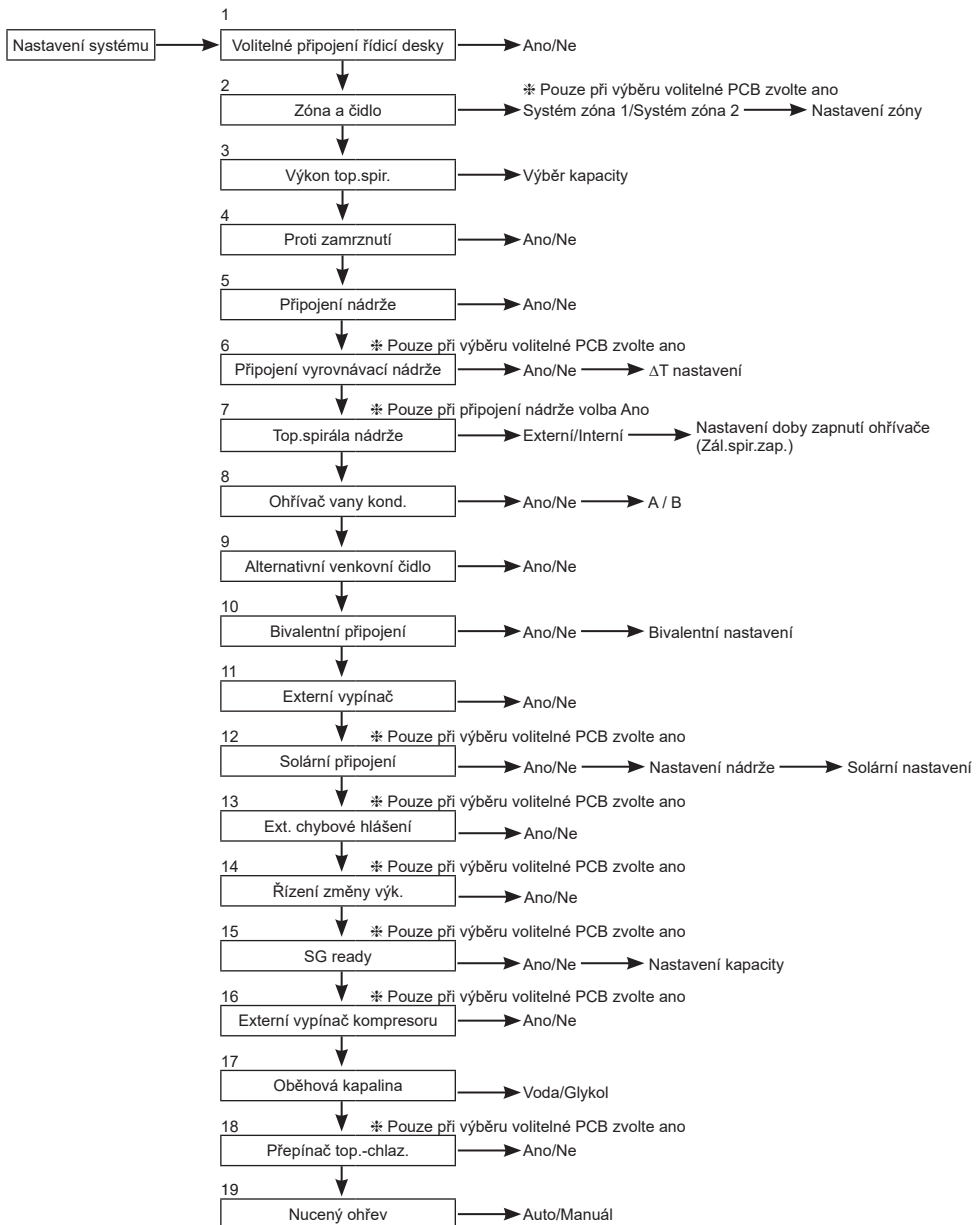

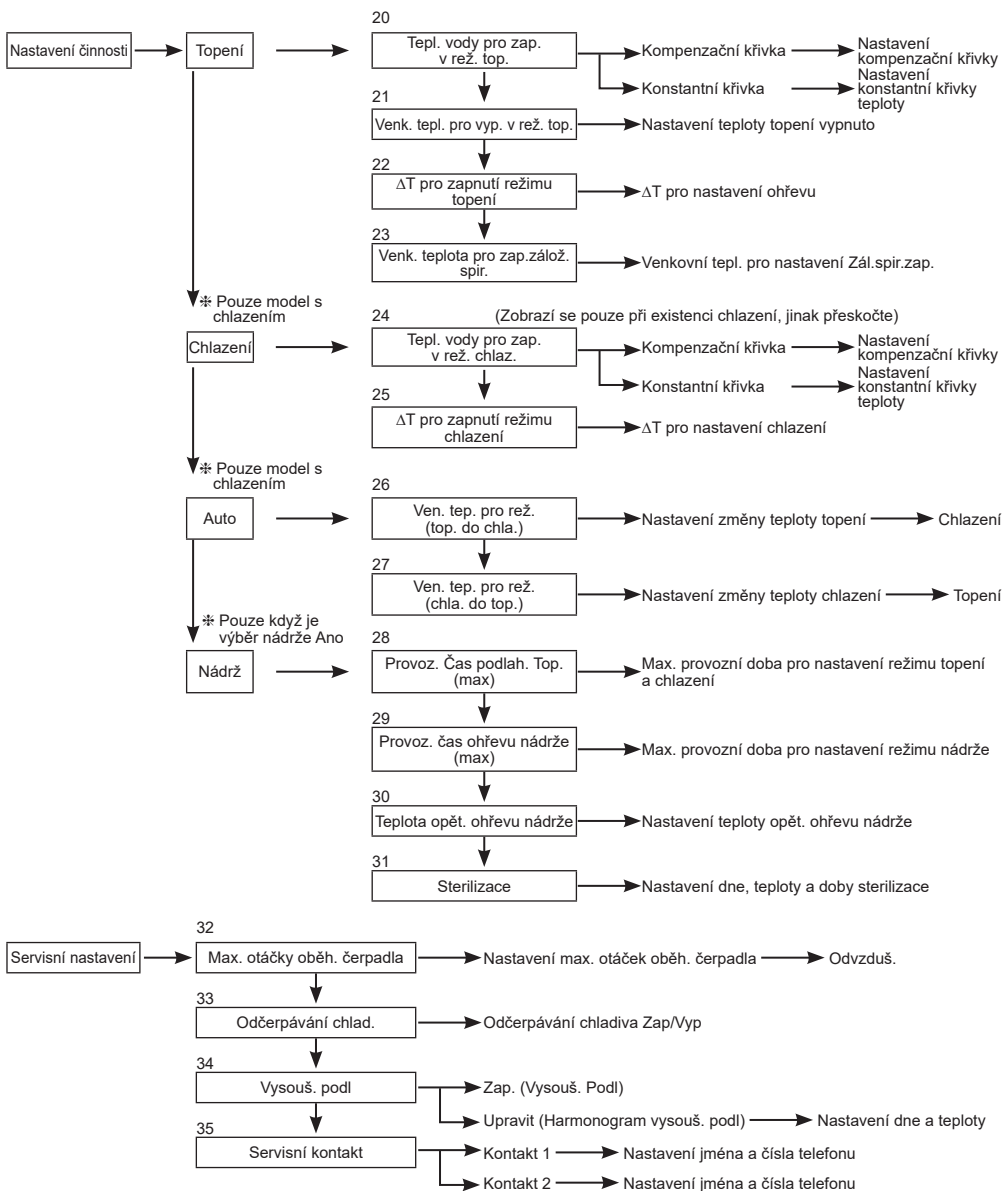

3-3. Nastavení systému

1. Volitelné připojení řídicí desky

Počáteční nastavení: Ne

Je-li níže uvedená funkce potřebná, zakupte a nainstalujte volitelnou PCB.
Po instalaci volitelné PCB vyberte Ano.

- Zónové ovládání
- Bazén
- Vyrovn. nádrž
- Sluneční
- Výstup signálu externí chyby
- Požadavek řízení
- SG ready
- Zastavte jednotku zdroje tepla externím SW

Nastavení systému	12:00am,Po
Volitelné připojení řídicí desky	
Zóna a čidlo	
Výkon top.spir.	
Proti zamrznutí	
▼ Vybrat	[↵] Potvrdit

2. Zóna a čidlo

Počáteční nastavení: Pokojová teplota a teplota vody

Neexistuje-li volitelné připojení řídicí desky
Zvolte čidlo regulace pokojové teploty z následujících 3 položek

- ① Teplota vody (teplota cirkulační vody)
- ② Pokojový termostat (interní nebo externí)
- ③ Pokojový termistor

Existuje-li volitelné připojení řídicí desky

- ① Vyberte buď ovládání zóny 1 nebo ovládání zóny 2.
Je-li o zónu 1, vyberte pokoj nebo bazén a navolte čidlo
Je-li o zónu 2, po výběru čidla zóny 1 vyberte pokoj nebo bazén pro zónu 2 a navolte čidlo
(POZOR) Ve Zónovém systému lze funkci bazénu nastavit pouze v zóně 2.

Nastavení systému	12:00am,Po
Volitelné připojení řídicí desky	
Zóna a čidlo	
Výkon top.spir.	
Proti zamrznutí	
▲ Vybrat	[↵] Potvrdit

3. Výkon top.spir.

Počáteční nastavení: V závislosti na modelu

Pokud je k dispozici vestavěný ohřívač, nastavte volitelný výkon ohřívače.

(POZOR) Existují modely, u kterých nelze navolit ohřívač.

Nastavení systému	12:00am,Po
Volitelné připojení řídicí desky	
Zóna a čidlo	
Výkon top.spir.	
Proti zamrznutí	
▲ Vybrat	[↵] Potvrdit

4. Proti zamrznutí

Počáteční nastavení: Ano

Provoz ochrany okruhu cirkulační vody proti zamrznutí.
Jestliže zvolíte Ano, oběhové čerpadlo se spustí, když teplota vody dosáhne zámrazného bodu. Jestliže teplota vody nedosáhne bodu pro zastavení čerpadla, aktivuje se záložní ohřívač.

(POZOR) Je-li nastaveno Ne, může okruh cirkulační vody zamrznout a způsobit poruchu, když teplota vody dosáhne zámrazné teploty nebo klesne pod 0 °C.

Nastavení systému	12:00am,Po
Volitelné připojení řídicí desky	
Zóna a čidlo	
Výkon top.spir.	
Proti zamrznutí	
▲ Vybrat	[↵] Potvrdit

5. Připojení nádrže

Počáteční nastavení: Ne

Vyberte, zda je či není připojeno k nádrži horké vody.
Je-li nastaveno Ano, stane se nastavením, které používá funkci horké vody.
Teplotu horké vody v nádrži lze nastavit z hlavní obrazovky.

Nastavení systému	12:00am,Po
Zóna a čidlo	
Výkon top.spir.	
Proti zamrznutí	
Připojení nádrže	
▲ Vybrat	[↵] Potvrdit

6. Připojení vyrovnávací nádrže	Počáteční nastavení: Ne	<table border="1" style="width: 100%; border-collapse: collapse;"> <tr> <td>Nastavení systému</td> <td style="text-align: right;">12:00am,Po</td> </tr> <tr> <td>Výkon top.spir.</td> <td></td> </tr> <tr> <td>Proti zamrznutí</td> <td></td> </tr> <tr> <td>Připojení nádrže</td> <td></td> </tr> <tr style="background-color: #f0f0f0;"> <td>Připojení vyrovnávací nádrže</td> <td></td> </tr> <tr> <td>⬇ Vybrat</td> <td style="text-align: right;">[↩] Potvrdit</td> </tr> </table>	Nastavení systému	12:00am,Po	Výkon top.spir.		Proti zamrznutí		Připojení nádrže		Připojení vyrovnávací nádrže		⬇ Vybrat	[↩] Potvrdit
Nastavení systému	12:00am,Po													
Výkon top.spir.														
Proti zamrznutí														
Připojení nádrže														
Připojení vyrovnávací nádrže														
⬇ Vybrat	[↩] Potvrdit													

Vyberte, zda je či není připojeno k vyrovnávací nádrži za účelem ohřevu. Používá-li se vyrovnávací nádrž, vyberte prosím Ano. Připojte termistor vyrovnávací nádrže a nastavte ΔT (ΔT se použije ke zvýšení teploty primární strany oproti cílové teplotě sekundární strany). (POZOR) Nezobrazuje se, není-li žádná volitelná PCB. Jestliže kapacita vyrovnávací nádrže není tak velká, nastavte pro ΔT vyšší hodnotu.

7. Top.spirála nádrže	Počáteční nastavení: Interní	<table border="1" style="width: 100%; border-collapse: collapse;"> <tr> <td>Nastavení systému</td> <td style="text-align: right;">12:00am,Po</td> </tr> <tr> <td>Proti zamrznutí</td> <td></td> </tr> <tr> <td>Připojení nádrže</td> <td></td> </tr> <tr> <td>Připojení vyrovnávací nádrže</td> <td></td> </tr> <tr style="background-color: #f0f0f0;"> <td>Top.spirála nádrže</td> <td></td> </tr> <tr> <td>⬇ Vybrat</td> <td style="text-align: right;">[↩] Potvrdit</td> </tr> </table>	Nastavení systému	12:00am,Po	Proti zamrznutí		Připojení nádrže		Připojení vyrovnávací nádrže		Top.spirála nádrže		⬇ Vybrat	[↩] Potvrdit
Nastavení systému	12:00am,Po													
Proti zamrznutí														
Připojení nádrže														
Připojení vyrovnávací nádrže														
Top.spirála nádrže														
⬇ Vybrat	[↩] Potvrdit													

Zvolte vestavěný ohřivač nebo vnější ohřivač pro ohřev vody v nádrži. Je-li ohřivač instalován na nádrži, vyberte prosím vnější.

(POZOR) Nezobrazuje se, jestliže není žádná nádrž pro zásobování horkou vodou.

Při použití ohřivače k ohřevu nádrže nastavte pomocí dálkového ovladače v menu „Nastavení funkcí“ položku „Top.spirála nádrže“ na „Zap.“

Externí Nastavení, kde se k ohřevu nádrže použije posilovač ohřevu nainstalovaný na zásobníku TUV. Přípustný výkon ohřivače je 3 kW a níže. Postup při ohřevu zásobníku ohřivačem je uveden níže. Mimoto neopomenejte nastavit vhodnou dobu pro „Top.spirála nádrže: Čas zap.“

Interní Nastavení, kde se k ohřevu nádrže použije záložní ohřivač vnitřní jednotky. Postup při ohřevu zásobníku ohřivačem je uveden níže.

8. Ohřivač vany kond.	Počáteční nastavení: Ne	<table border="1" style="width: 100%; border-collapse: collapse;"> <tr> <td>Nastavení systému</td> <td style="text-align: right;">12:00am,Po</td> </tr> <tr> <td>Připojení nádrže</td> <td></td> </tr> <tr> <td>Připojení vyrovnávací nádrže</td> <td></td> </tr> <tr> <td>Top.spirála nádrže</td> <td></td> </tr> <tr style="background-color: #f0f0f0;"> <td>Ohřivač vany kond.</td> <td></td> </tr> <tr> <td>⬇ Vybrat</td> <td style="text-align: right;">[↩] Potvrdit</td> </tr> </table>	Nastavení systému	12:00am,Po	Připojení nádrže		Připojení vyrovnávací nádrže		Top.spirála nádrže		Ohřivač vany kond.		⬇ Vybrat	[↩] Potvrdit
Nastavení systému	12:00am,Po													
Připojení nádrže														
Připojení vyrovnávací nádrže														
Top.spirála nádrže														
Ohřivač vany kond.														
⬇ Vybrat	[↩] Potvrdit													

Vyberte, zda je či není nainstalován ohřivač vany kondenzátu. Je-li nastaveno Ano, navolte použití ohřivače A nebo B.

A: Zapněte ohřivač při ohřívání pouze při odmrazování
 B: Zapněte ohřivač na ohřívání

9. Alternativní venkovní čidlo	Počáteční nastavení: Ne	<table border="1" style="width: 100%; border-collapse: collapse;"> <tr> <td>Nastavení systému</td> <td style="text-align: right;">12:00am,Po</td> </tr> <tr> <td>Připojení vyrovnávací nádrže</td> <td></td> </tr> <tr> <td>Top.spirála nádrže</td> <td></td> </tr> <tr> <td>Ohřivač vany kond.</td> <td></td> </tr> <tr style="background-color: #f0f0f0;"> <td>Alternativní venkovní čidlo</td> <td></td> </tr> <tr> <td>⬇ Vybrat</td> <td style="text-align: right;">[↩] Potvrdit</td> </tr> </table>	Nastavení systému	12:00am,Po	Připojení vyrovnávací nádrže		Top.spirála nádrže		Ohřivač vany kond.		Alternativní venkovní čidlo		⬇ Vybrat	[↩] Potvrdit
Nastavení systému	12:00am,Po													
Připojení vyrovnávací nádrže														
Top.spirála nádrže														
Ohřivač vany kond.														
Alternativní venkovní čidlo														
⬇ Vybrat	[↩] Potvrdit													

Nastavte Ano, je-li nainstalováno venkovní čidlo. Je řízen volitelným venkovním čidlem, aniž by odečítal z venkovního čidla tepelného čerpadla.

10. Bivalentní připojení

Počáteční nastavení: Ne

Nastavte, zda je tepelné čerpadlo spojeno s provozem kotle. Připojte signál start kotle ke kontaktní svorce kotle (hlavní PCB). Nastavte bivalentní připojení na ANO.

Po tom, prosím, začněte nastavení podle instrukcí dálkového ovladače. Na horní obrazovce dálkového ovladače se zobrazí ikona kotle.

Nastavení systému	12:00am,Po
Top spirála nádrže	
Ohříváč vany kond.	
Alternativní venkovní čidlo	
Bivalentní připojení	
⬇ Vybrat [↵] Potvrdit	

Pro provoz kotle jsou k dispozici 3 různé režimy. Pohyby jednotlivých režimů jsou vidět níže.

- 1 Alternativní (přepíná na provoz kotle, když teplota klesne pod nastavení)
- 2 Paralelní (povolí provoz kotle, když teplota klesne pod nastavení)
- 3 Pokročilý paralelní (schopen mírně zpozdit dobu provozu kotle v paralelním provozu)

Když je provoz kotle zapnut „Zap.“ a „kontakt kotle“ je „Zap.“, pod ikonou kotle se zobrazí „_“ (podtržítko).

Nastavte cílovou teplotu kotle stejnou jako teplotu tepelného čerpadla.

Když je teplota kotle vyšší než teplota tepelného čerpadla, nelze docílit teploty zóny bez instalace směšovací ventilu.

Tento výrobek dovoluje pouze signál k řízení provozu kotle. Za provozní nastavení kotle je odpovědný instalatér.

Alternativní režim

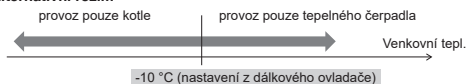

Paralelní režim



Pokročilý paralelní režim

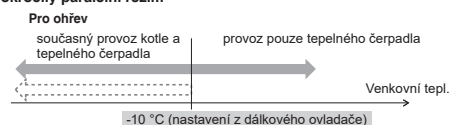

pro zásobník TUV

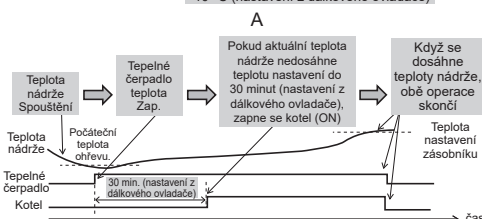
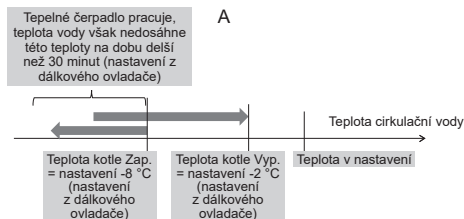
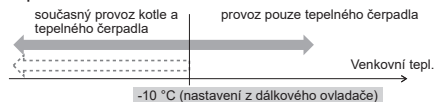

V pokročilém paralelním režimu lze nastavení pro ohřev a nádrží provádět současně. Za provozu v režimu „Ohřev/nádrž“ se výstup kotle při každém přepnutí režimu resetuje na hodnotu vypnuto (OFF). Obeznamte se dobře s ovládním kotle, abyste mohli zvolit optimální nastavení pro systém.

11. Externí vypínač

Počáteční nastavení: Ne

Schopnost zapnutí/vypnutí (ON/OFF) provozu externím spínačem.

Nastavení systému	12:00am,Po
Ohříváč vany kond.	
Alternativní venkovní čidlo	
Bivalentní připojení	
Externí vypínač	
⬇ Vybrat [↵] Potvrdit	

12. Solární připojení

Počáteční nastavení: Ne

Nastavte, když je instalován solární ohříváč vody.

Nastavení zahrnuje níže uvedené položky.

- 1 Připojení k solárnímu ohříváči vody nastavte pro vyrovnávací nádrž nebo pro zásobník TUV.
- 2 Pro rozběh solárního čerpadla nastavte rozdíl teplot mezi termistorem solárního panelu a termistorem vyrovnávací nádrže nebo zásobníku TUV.
- 3 Pro zastavení solárního čerpadla nastavte rozdíl teplot mezi termistorem solárního panelu a termistorem vyrovnávací nádrže nebo zásobníku TUV.
- 4 Teplota spuštění provozu ochrany proti zamrznutí (změňte nastavení podle použití glykolu.)
- 5 Provoz solárního čerpadla se zastaví, když se překročí teplota horní hranice (když teplota nádrže překročí určenou teplotu (70~90°C))

Nastavení systému	12:00am,Po
Alternativní venkovní čidlo	
Bivalentní připojení	
Externí vypínač	
Solární připojení	
⬇ Vybrat [↵] Potvrdit	

13. Ext. chybové hlášení

Počáteční nastavení: Ne

Nastavte, když je instalováno zobrazovací zařízení externích chyb.
Když dojde k chybě, zapnete SW beznapětového kontaktu.

(POZOR) Nezobrazuje se, není-li žádná volitelná PCB.
Nastane-li chyba, bude chybový signál zapnut (ON).
Po vypnutí povelém „zavřít“ z displeje zůstane chybový signál i nadále zapnut (ON).

Nastavení systému

12:00am,Po

Bivalentní připojení
 Externí vypínač
 Solární připojení
Ext. chybové hlášení
 ⬇ Vybrat [↵] Potvrdit

14. Řízení změny výk.

Počáteční nastavení: Ne

Nastavte při řízení odběru.
Seřídte svorkové napětí v rozsahu 1~10 V pro změnu limitu provozního proudu.

(POZOR) Nezobrazuje se, není-li žádná volitelná PCB.

Nastavení systému

12:00am,Po

Externí vypínač
 Solární připojení
 Ext. chybové hlášení
Řízení změny výk.
 ⬇ Vybrat [↵] Potvrdit

Analogový vstup [v]	Sazba [%]	Analogový vstup [v]	Sazba [%]	Analogový vstup [v]	Sazba [%]
0,0	neaktivovat	3,9 ~ 4,1	40	7,4 ~ 7,6	75
0,1 ~ 0,6		4,2	45	40	7,7
0,7	10	4,3	45	7,8	80
0,8		4,4 ~ 4,6		7,9 ~ 8,1	
0,9 ~ 1,1	10	4,7	50	8,2	85
1,2	15	4,8	50	8,3	85
1,3		4,9 ~ 5,1		8,4 ~ 8,6	
1,4 ~ 1,6	15	5,2	55	8,7	90
1,7	20	5,3	55	8,8	90
1,8		5,4 ~ 5,6		8,9 ~ 9,1	
1,9 ~ 2,1	20	5,7	60	9,2	95
2,2	25	5,8	60	9,3	95
2,3		5,9 ~ 6,1		9,4 ~ 9,6	
2,4 ~ 2,6	25	6,2	65	9,7	100
2,7	30	6,3	65	9,8	100
2,8		6,4 ~ 6,6		9,9 ~	
2,9 ~ 3,1	30	6,7	70		
3,2	35	6,8	70		
3,3		6,9 ~ 7,1			
3,4 ~ 3,6	35	7,2	75		
3,7	40	7,3	75		
3,8					

*Pro každý model se za účelem ochrany používá minimální provozní proud.
 *Poskytuje se hystereze napětí 0,2.
 *Hodnoty napětí po 2. desetinné čárce jsou ořiznuty.

15. SG ready

Počáteční nastavení: Ne

Přepněte provoz tepelného čerpadla propojením 2 svorek.
Jsou možná nastavení níže

Signál SG		Pracovní vzor
Vcc-bit1	Vcc-bit2	
Rozepnuto	Rozepnuto	Obvyklý
Sepnuto	Rozepnuto	Tepelné čerpadlo a ohříváč vypnutý (OFF)
Rozepnuto	Sepnuto	Kapacita 1
Sepnuto	Sepnuto	Kapacita 2

Nastavení kapacity 1

- Výkon ohřevu _____ %
- Kapacita TUV _____ %

Nastavení kapacity 2

- Výkon ohřevu _____ %
- Kapacita TUV _____ %

} Nastaveno rychlonastavením SG dálkového ovladače

Nastavení systému

12:00am,Po

Solární připojení
 Ext. chybové hlášení
 Řízení změny výk.
SG ready
 ⬇ Vybrat [↵] Potvrdit

16. Externí vypínač kompresoru

Počáteční nastavení: Ne

Nastavte, když je připojen externí vypínač kompresoru.
Software je připojen k externím zařízením pro řízení spotřeby energie, signál zapnutí (ON) zastaví provoz kompresoru. (Provoz ohřevu atd. se tím nezruší).

(POZOR) Nezobrazuje se, není-li žádná volitelná PCB.

Pokud se dodržuje připojení napájení podle švýcarské normy, musí se zapnout DIP SW (SW2 pin3) PCB hlavního přístroje. Signál Zkrat / rozpojený obvod použít k zapnutí/vypnutí (ON/OFF) ohříváče zásobníku (pro účely sterilizace)

Nastavení systému

12:00am,Po

Ext. chybové hlášení
 Řízení změny výk.
 SG ready
Externí vypínač kompresoru
 ⬇ Vybrat [↵] Potvrdit

17. Oběhová kapalina	Počáteční nastavení: Voda	<table border="1" style="width: 100%; border-collapse: collapse;"> <tr> <td style="font-size: small;">Nastavení systému</td> <td style="text-align: right;">12:00am,Po</td> </tr> <tr> <td colspan="2">Řízení změny výk.</td> </tr> <tr> <td colspan="2">SG ready</td> </tr> <tr> <td colspan="2">Externí vypínač kompresoru</td> </tr> <tr> <td colspan="2" style="background-color: #f0f0f0;">Oběhová kapalina</td> </tr> <tr> <td style="font-size: small;">▼ Vybrat</td> <td style="text-align: right; font-size: small;">[↵] Potvrdit</td> </tr> </table>	Nastavení systému	12:00am,Po	Řízení změny výk.		SG ready		Externí vypínač kompresoru		Oběhová kapalina		▼ Vybrat	[↵] Potvrdit
Nastavení systému	12:00am,Po													
Řízení změny výk.														
SG ready														
Externí vypínač kompresoru														
Oběhová kapalina														
▼ Vybrat	[↵] Potvrdit													

Nastavte cirkulaci vody ohřevu.

K dispozici jsou 2 typy nastavení, voda a glykol.

(POZOR) Při použití nemrzoucí kapaliny prosím nastavte glykol. Bude-li nastavení špatně, může nastat chyba.

18. Přepínač top.-chlaz.	Počáteční nastavení: Vypnout	<table border="1" style="width: 100%; border-collapse: collapse;"> <tr> <td style="font-size: small;">Nastavení systému</td> <td style="text-align: right;">12:00am,Po</td> </tr> <tr> <td colspan="2">SG ready</td> </tr> <tr> <td colspan="2">Externí vypínač kompresoru</td> </tr> <tr> <td colspan="2">Oběhová kapalina</td> </tr> <tr> <td colspan="2" style="background-color: #f0f0f0;">Přepínač top.-chlaz.</td> </tr> <tr> <td style="font-size: small;">▲ Vybrat</td> <td style="text-align: right; font-size: small;">[↵] Potvrdit</td> </tr> </table>	Nastavení systému	12:00am,Po	SG ready		Externí vypínač kompresoru		Oběhová kapalina		Přepínač top.-chlaz.		▲ Vybrat	[↵] Potvrdit
Nastavení systému	12:00am,Po													
SG ready														
Externí vypínač kompresoru														
Oběhová kapalina														
Přepínač top.-chlaz.														
▲ Vybrat	[↵] Potvrdit													

Schopnost přepínat (nastavit) ohřev a chlazení externím přepínačem.

(Rozepruto): Nastavení při ohřevu (ohřev+TUV)
 (Sepnuto): Nastavení při chlazení (chlazení+TUV)
 (POZOR) Toto nastavení je u modelu bez chlazení zakázáno.
 (POZOR) Nezobrazuje se, není-li žádána volitelná PCB.

Funkci časovače nelze použít. Nelze použít automatický režim.

19. Nucený ohřev	Počáteční nastavení: Manuál	<table border="1" style="width: 100%; border-collapse: collapse;"> <tr> <td style="font-size: small;">Nastavení systému</td> <td style="text-align: right;">12:00am,Po</td> </tr> <tr> <td colspan="2">Externí vypínač kompresoru</td> </tr> <tr> <td colspan="2">Oběhová kapalina</td> </tr> <tr> <td colspan="2">Přepínač top.-chlaz.</td> </tr> <tr> <td colspan="2" style="background-color: #f0f0f0;">Nucený ohřev</td> </tr> <tr> <td style="font-size: small;">▲ Vybrat</td> <td style="text-align: right; font-size: small;">[↵] Potvrdit</td> </tr> </table>	Nastavení systému	12:00am,Po	Externí vypínač kompresoru		Oběhová kapalina		Přepínač top.-chlaz.		Nucený ohřev		▲ Vybrat	[↵] Potvrdit
Nastavení systému	12:00am,Po													
Externí vypínač kompresoru														
Oběhová kapalina														
Přepínač top.-chlaz.														
Nucený ohřev														
▲ Vybrat	[↵] Potvrdit													

V manuálním režimu může uživatel zapnout nucený ohřev prostřednictvím rychlého menu.

Je-li výběr nastaven na „auto“, zapne se režim nuceného ohřevu automaticky, objeví-li se chyba za provozu.
 Nucený ohřev běží podle naposledy zvoleného režimu, za provozu nuceného ohřevu je volba režimu vypnuta.

V režimu nuceného ohřevu je zdroj ohřevu zapnut.

3-4. Nastavení činnosti

Topení

20. Tepl. vody pro zap. v rež. top.	Počáteční nastavení: kompenzační křivka	
--------------------------------------------	-----------------------------------------	--

Nastavte cílovou teplotu vody pro provoz ohřevu.
 Kompenzační křivka: Změna cílové teploty vody ve spojitosti se změnou teploty vnějšího prostředí.
 Konstantní křivka: Nastavte konstantní teplotu cirkulující vody.

Ve 2zónovém systému lze teplotu vody v zóně 1 a zóně 2 nastavit samostatně.

21. Venk. tepl. pro vyp. v rež. top.	Počáteční nastavení: 24°C	
---------------------------------------------	---------------------------	--

Nastavte venkovní teplotu tak, aby se ohřev zastavil.
 Rozsah nastavení je 5 °C ~ 35 °C

22. ΔT pro zapnutí režimu topení	Počáteční nastavení: 5°C	
-----------------------------------------	--------------------------	--

Nastavte teplotní rozdíl mezi teplotou výstupu a vstupu cirkulující vody v provozu ohřevu.
 Když se teplotní rozdíl zvýší, spoří se energie, ale klesá pohodlí. Když se teplotní rozdíl zmenší, úspora se zmenšuje, ale je to mnohem pohodlnější.
 Rozsah nastavení je 1 °C ~ 15 °C

23. Venk. teplota pro zap.zálož.spir. Počáteční nastavení: 0°C

Nastavte venkovní teplotu pro zahájení provozu záložního ohřívače.
Rozsah nastavení je -15 °C ~ 20 °C

Uživatel nastaví, zda bude či nebude používat ohřívač.

Chlazení

24. Tepl. vody pro zap. v rež. chlaz. Počáteční nastavení: Kompenzační křivka

Nastavte cílovou teplotu vody pro provoz chlazení.
Kompenzační křivka: Změna cílové teploty vody ve spojitosti se změnou teploty vnějšího prostředí.
Konstantní křivka: Nastavte konstantní teplotu cirkulující vody.

Ve Z2ónovém systému lze teplotu vody v zóně 1 a zóně 2 nastavit samostatně.

25. ΔT pro zapnutí režimu chlazení Počáteční nastavení: 5°C

Nastavte teplotní rozdíl mezi teplotou výstupu a vstupu cirkulující vody v provozu chlazení.
Když se teplotní rozdíl zvýší, spoří se energie, ale klesá pohodlí. Když se teplotní rozdíl zmenší, úspora se zmenšuje, ale je to mnohem pohodlnější.
Rozsah nastavení je 1 °C ~ 15 °C

Auto

26. Ven. tep. pro rež. (top. do chla.) Počáteční nastavení: 15°C

Nastavte venkovní teplotu, která automaticky přepíná z topení na chlazení.
Rozsah nastavení je 5 °C ~ 25 °C

Posouzení probíhá každou 1 hodinu

27. Ven. tep. pro rež. (chla. do top.) Počáteční nastavení: 10°C

Nastavte venkovní teplotu, která automaticky přepíná z chlazení na topení.
Rozsah nastavení je 5 °C ~ 25 °C

Posouzení probíhá každou 1 hodinu

Nádrž

28. Provoz. Čas podlah. Top. (max) Počáteční nastavení: 8 hodin

Nastavte max. provozní hodiny topení.
Je-li maximální provozní doba zkrácena, může se nádrž ohřívat častěji.

Je to funkce pro provoz topení + nádrže.

29. Provoz. čas ohřevu nádrže (max)

Počáteční nastavení: 60min

Nastavte maximální počet hodin ohřevu nádrže. Jsou-li max. hodiny ohřevu zkráceny, vrací se okamžitě zpět do režimu topení, nádrž se ale možná úplně neohřeje.

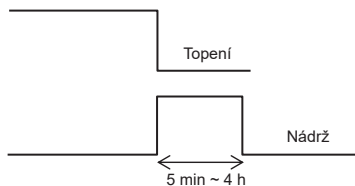

30. Teplota opět. ohřevu nádrže

Počáteční nastavení: -8°C

Nastavte teplotu pro dohřátí vody v nádrži. (Když ohřev probíhá pouze pomocí tepelného čerpadla, (51 °C - teplota opět. ohřevu nádrže) se stane max. teplotou)

Rozsah nastavení je -12 °C ~ -2 °C

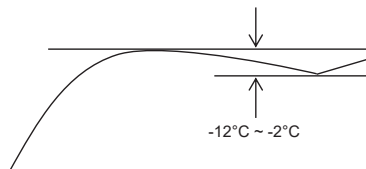

31. Sterilizace

Počáteční nastavení: 65 °C 10 min

Nastavení časovače pro provedení sterilizace.

- ① Nastavte provozní den a čas. (Týdenní formát časovače)
- ② Sterilizační teplota (55~75°C ≠ Použijete-li záložní ohřivač, je to 65 °C)
- ③ Provozní doba (doba chodu sterilizace, když dosáhla teploty nastavení 5 min ~ 60 min)

Uživatel nastaví, zda bude či nebude používat režim sterilizace.

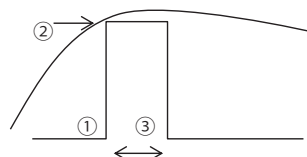

3-5. Servisní nastavení

32. Max. otáčky oběh. čerpadla

Počáteční nastavení: V závislosti na modelu

Za běžných okolností není nastavení nutné. Použijte je například, když je třeba ztláčit čerpadlo atd. Kromě toho má i funkci odvodušňování.

Servisní nastavení		12:00am,Po
Průtok	Max prov.	Provoz
88:8 l/m	0xCE	Odvzduš.
◀ Vybrat		

33. Odčerpávání chlad.

Proveďte odčerpání chladiva

Servisní nastavení	12:00am,Po
Odčerpávání chlad.:	
	Zap.
	[↵] Potvrdit

Probíhá odčerpávání chladiva!

[⏻] Vyp

34. Vysouš. podl

Proveďte vytvrzení betonu. Vyberte položku Upravit, nastavte teplotu pro každou fázi (1 ~ 99 1 je za 1 den). Rozsah nastavení je 25~55 °C

Když je zapnuto (ON), začne vysoušení betonu.

Když jsou zóny 2, vysouší se obě zóny.

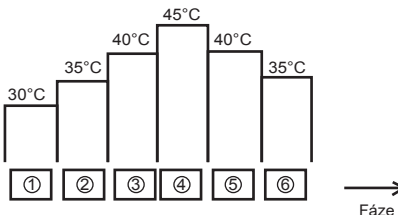

35. Servisní kontakt Lze nastavit jméno a telefonní číslo kontaktní osoby, když nastane porucha atd. nebo když má klient problémy. (2 položky)	Servisní nastavení 12:00am,Po	Kontakt-1: Bryan Adams █
	Servisní kontakt:	ABC/ abc 0-9/jiné
	Kontakt 1	ABCDEFGHIJKLMN O P Q R
	Kontakt 2	STUVWXYZ abcdefghi jklmnopqrstuvwxy z
▲ Vybrat [↵] Potvrdit	▼ Vybrat [↵] Vstup	

4 Servis a údržba

Jestliže zapomenete heslo a nemůžete ovládat dálkový ovladač Tiskněte po dobu ↶ + ↵ + ▶ 5 sekund. Objeví se obrazovka pro odemknutí hesla, stiskněte tlačítko Potvrdit a proběhne reset. Heslo pak bude 0000. Resetujte prosím znovu. (POZOR) Zobrazí se pouze, když je uzamčeno heslem.

Nabídka údržby

Způsob nastavení nabídky údržby Nabídka údržby 12:00am,Po Kontrola pohonu Test režim Nastavení čidla Obnovit heslo ▼ Vybrat [↵] Potvrdit

Tiskněte po dobu ↶ + ↵ + ▶ 5 sekund.

Nastavitelné položky

- Kontrola pohonu (ruční zapínání a vypínání (ON/OFF) všech funkčních dílů)**
 (POZOR) Jelikož zde neexistuje žádná speciální ochrana, dávejte prosím pozor při práci s každým dílem (nezapínejte čerpadlo bez vody atd.)
- Režim testu (zkušební provoz)**
 Normálně se nepoužívá.
- Nastavení čidla (odchylka měřené teploty každého čidla v rámci intervalu -2 ~ 2 °C)**
 (POZOR) Použijte pouze tehdy, když má čidlo odchylku. To ovlivňuje regulaci teploty.
- Obnovit heslo (reset hesla)**

Uživatelská nabídka

Způsob nastavení v uživatelské nabídce Uživatelská nabídka 12:00am,Po Režim chlazení Zálož. spir.topení Reset monitor. spotř. energie ▼ Vybrat [↵] Potvrdit

Tiskněte tlačítko + ▼ + ◀ po dobu 10 sekund

Nastavitelné položky

- Režim chlazení (nastavte s chlazením/bez chlazení) Výchozí nastavení je bez**
 (POZOR) Protože režim nastavení s chlazením/bez chlazení může ovlivnit elektrickou aplikaci, dávejte pozor a neměňte nastavení bezdůvodně. V režimu chlazení dávejte pozor na řádnou izolaci potrubí, neboť trubka se může rosit, voda může kapat na zem a poškodit podlahu.
- Záložní ohříváč (používat / nepoužívat záložní ohříváč)**
 (POZOR) To je odlišné od používání / nepoužívání záložního ohříváče nastaveného klientem. Při použití tohoto nastavení je zakázána funkce zapnutí ohříváče na ochranu před mrazem. (Použijte prosím toto nastavení, když je vyžaduje společnost komunálních služeb.)
 Při použití tohoto nastavení nelze rozmrazovat z důvodu nastavení nízké teploty ohřevu a provoz se může zastavit (H75)
 Prosím nastavujte na odpovědnost instalatéra. Když se záložní ohříváč zastavuje často, může to být nedostatečnou rychlostí průtoku v okruhu, nastavením příliš nízké teploty ohřevu atd.
- Resetujte Reset monitoringu spotřeby energie (vymaže paměť monitoringu spotřeby energie)**
 Použijte při stěhování a předávání zařízení.