

Ventilace je důležitější než kdykoliv dříve. Ventoxx Harmony 24/7 poskytuje čistý vzduch a šetří energii. Díky ojedinělému designu předního panelu je vzduch směřovaný do stran a nahoru (podél stěn a na strop), což nezpůsobuje pocit průvanu.

Výhody zařízení:

- elegantní a moderní vzhled
- indikace provozu pomocí LED displeje
- vnitřní panel se zabudovanou tepelnou a hlukovou izolací
- průměr potrubí 160 mm, rychlá instalace, jednoduchá údržba
- vysoce účinný rekuperátor vyrobený v Německu
- nízká spotřeba elektrické energie
- jednoduché ovládání: veškeré režimy nastavitelné na dálkovém ovladači:
 - ventilace s rekuperací (3 rychlosti);
 - ventilace ve vybrané rychlosti proudění vzduchu;
 - nárazová dynamická ventilace.



Decentrální rekuperační jednotky Ventoxx zajišťují svou funkci prevenci před tvorbou plísní a vysoké vlhkosti v jakémkoliv vnitřních prostorech, ať již se jedná o rodinné domy, apartmány, víkendové domy a kanceláře nebo garáže.

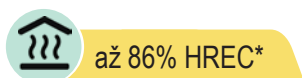

až 86% HREC*

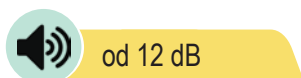

od 12 dB

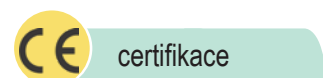

certifikace

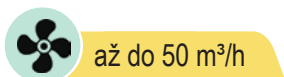

až do 50 m³/h

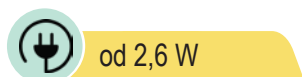

od 2,6 W

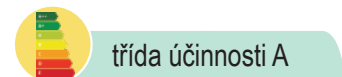

třída účinnosti A

Technická specifikace:

Počet provozních režimů	11
Počet rychlostí ventilátoru včetně reverzního	3
Objem vzduchu	17 - 50 m ³ /h (nast.)
Účinnost rekuperace	až 86 %
Akustický tlak	12 až 22 dB(A)
Napájení	12 VDC
Typ rekuperátoru	keramický akumulací
Rozsah provozních teplot	-20 ... +50 °C

Konstrukce:

- 1 Vnitřní panel s LED indikací na displeji
- 2 Filtr třídy G2
- 3 Reverzibilní ventilátor
- 4 Izolace
- 5 PVC vzduchové potrubí
- 6 keramický rekuperátor (Německo)
- 7 Venkovní metalický ventilační kryt

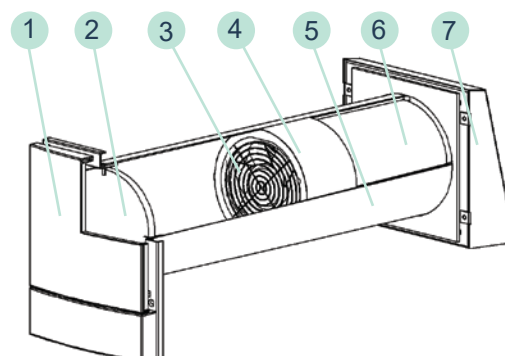

* HREC heat recovery efficiency coefficient (koeficient tepelné účinnosti)



TECHNICKÁ DATA

Modelové označení

Konstrukce:

S dálkovým ovládáním

Ventox Harmony
s dálkovým
ovladačem
RV-2 NG



vnitřní panel s LED
indikací na displeji,
přívod napájení,
filtr třídy G2, izolace,
revezibilní ventilátor, keramický
rekuperátor, dálkové ovládání,
PVC vzduchové potrubí (0,75 m)

s venkovním
metalickým
ventilačním krytem



délka potrubí 0,75 m

HS kód 84158300

Nástěnný ovladač TWIST

Nástěnný ovladač
Ventox Twist



ovládací modul jednotky, instalační box, transformátor, přívod napájení;
možnost simultánního ovládání až 4 jednotek Ventox Harmony

HS kód 85365015

Příslušenství:

Potrubí 1,5 m



PVC vzduchové potrubí v délce 1500 mm

HS kód 3917290090

Ventoxx dálkový
ovladač



Dálkový ovladač včetně baterií

HS kód 8537109890

Filtr



sada 4ks filtrů G2

HS kód 8309909000

Venkovní metalický
ventilační kryt



výška- 230 mm, šířka- 210 mm;
metalický kryt s práškovým lakováním

HS kód 8309909000